

2025-2026

POÊLES

BOIS & GRANULÉS



POÊLES PHILIPPE

UNE MARQUE DU GROUPE CHEMINÉES PHILIPPE



CHEMINÉES PHILIPPE POÊLES
CUISINES

À votre service *depuis 1961*

Depuis toujours, les **CHEMINÉES PHILIPPE** vous proposent **des projets innovants** et le déploiement d'une gamme complète de foyers, de cheminées, de poêles et de cuisines.

Toujours en développement, notre groupe investit dans **des outils de production modernes** pour vous proposer des solutions globales et des projets sur-mesure.

Plus de 400 salariés pour l'ensemble du groupe français œuvrent pour votre satisfaction au quotidien. Nous proposons un **large choix de styles**, fabriqués à partir de matériaux nobles.

*Savoir-faire
français*

Création

Innovation

Fonte

Robustesse

Maîtrise

Garantie

L'esprit Philippe	03
Les poêles et inserts à granulés	18
Les poêles à bois	56
Les accessoires, matériaux et coloris	172





*Entreprise française, **familiale et locale***

Depuis sa création en 1961, le Groupe PHILIPPE est solidement implanté dans la région Nord Pas-de-Calais. Passé en quelques années d'une entreprise artisanale à un groupe industriel reconnu, **CHEMINÉES PHILIPPE** maîtrise ses process de fabrication.

À la pointe de la technologie, le groupe emploie un personnel qualifié et expérimenté au sein de **plusieurs ateliers de fabrication situés dans les Hauts de France** : **une fonderie** pour la fabrication des pièces fonte (poêles et foyers), **une ferronnerie** pour la fabrication des cadres et des poêles, **une maçonnerie** et **une marbrerie** pour les cheminées et poêles en pierre et/ou en granit, **une ébénisterie** et **un atelier de céramique**.

Les **CHEMINÉES PHILIPPE** défendent les métiers de l'artisanat et possèdent un véritable savoir-faire au service de ses produits. Fondeurs, céramistes travaillent ensemble depuis plus de 60 ans sans relâche afin de vous satisfaire au mieux. C'est donc un **ensemble de compétences complémentaires et très spécialisées qui s'harmonise** afin de créer et fabriquer vos futurs foyers, poêles ou cheminées.

Notre qualité passe aussi par l'**expertise d'un réseau de concessionnaires installateurs**, uniquement dédié à la vente et à la pose de nos cheminées et poêles de marque PHILIPPE.

*Choisissez la marque française **CHEMINÉES PHILIPPE**,
gage d'expérience et de qualité.*





*Une maîtrise des matières :
un élément déterminant
de votre projet*





La Fonte



La Fonte : un matériau solide.

La Fonte est au cœur de notre métier. C'est un matériau aux propriétés remarquables, alliant solidité, durabilité et performance thermique.

Une résistance thermique inégalée.

L'un des atouts majeurs de la fonte est sa capacité exceptionnelle à emmagasiner la chaleur et à la restituer progressivement.

La Fonte assure une diffusion homogène et prolongée de la chaleur, optimisant ainsi l'efficacité énergétique. Cette propriété en fait un choix privilégié pour votre appareil de chauffage.

Un matériau robuste.

Sa solidité confère à la Fonte une longévité remarquable. Résistante aux chocs, à l'usure et aux variations de température, elle peut traverser les générations sans perdre de ses qualités.

Les appareils en fonte sont réputés pour leur fiabilité et leur capacité à supporter des conditions extrêmes sans altération majeure. **Un produit de haute qualité, issu d'une démarche responsable.**

Outre ses performances techniques, la Fonte est élaborée à partir de matériaux recyclés, soigneusement affinés et fondus pour garantir une qualité optimale.

La Fonte incarne l'excellence d'un matériau à la fois robuste et performant. Grâce à sa résistance thermique exceptionnelle, sa durabilité et son mode de production basé sur le recyclage, elle s'impose comme un choix incontournable pour votre appareil de chauffage.



*Opter pour la Fonte,
c'est investir dans la qualité
et l'efficacité.*



La pierre bleue du Hainaut : naturelle et durable*

Chez CHEMINÉES PHILIPPE, nous nous engageons à vous fournir des matériaux naturels et robustes. Nous avons fait le choix de la pierre bleue du Hainaut.

Unique, formée il y a des millions d'années, au fond des océans, la pierre bleue du Hainaut est une **roche constellée de petits fossiles**. Chaque pièce porte son histoire et est un **exemplaire unique** en son genre. Cette matière devient magique lorsque par effets de surface, sans aucun artifice, elle **exprime toute une palette de nuances**.

* Retrouvez toutes les infos sur le site de notre partenaire sur www.carrieresduhainaut.com/fr



**L'ÉLÉGANCE ET LA DURABILITÉ
NE SONT PLUS À PROUVER.**

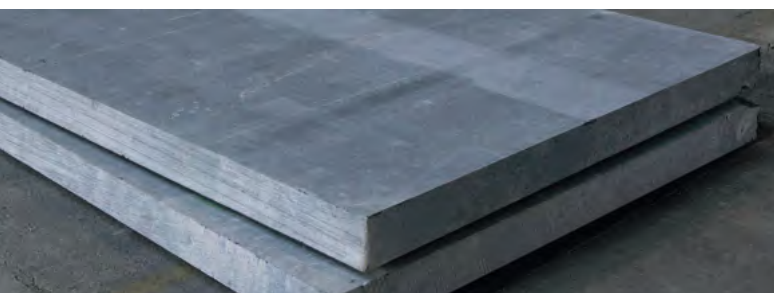



La céramique

Les **CHEMINÉES PHILIPPE** vous proposent un large choix de poêles en céramique.

Notre céramique est un **grès composé d'argile et de chamotte**. Les pièces sont façonnées dans des moules en plâtre et en métal.

La céramique **emmagasine la chaleur du foyer** et la restitue dans la pièce de façon **douce et harmonieuse**.

Matériau non poreux, la céramique est facile à entretenir.

La couleur est appliquée par émaillage, avant cuisson. Le produit se vitrifie à 1250°, ce qui lui confère **une grande résistance mécanique**.



**NOMBREUX COLORIS AU CHOIX :
GRIS, NOIR, CARMIN, VERT
SAUGE...**



Le verre

CHEMINÉES PHILIPPE maîtrise aussi le métier de la verrerie.

Nous sommes à-même de vous proposer **un large choix** de plaques afin de **protéger et décorer** votre revêtement de sol.

L'émail

Plus résistant que la peinture, l'émail s'applique sur les appareils en fonte et en acier. Il offre un aspect final **soyeux et une bonne résistance aux rayures**.

Nous vous proposons une large gamme de coloris.

Le Néolith®

Naturel, résistance aux rayures, peu d'entretien et solidité.

Concrétisez vos projets comme vous l'imaginez.

Avec le **Néolith®**, nous vous offrons de multiples possibilités où le **design, la fonctionnalité et la technologie** sont mis à votre disposition pour vous permettre de réaliser vos envies.

Faites confiance à nos équipes de professionnels pour vos futurs espaces de vie.

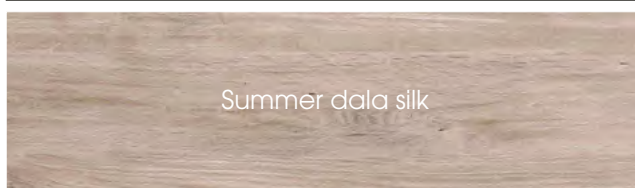
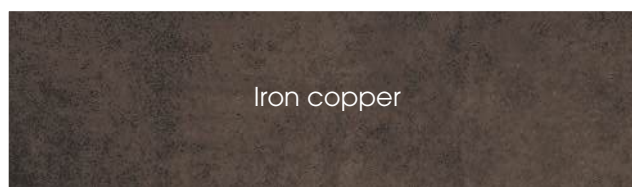



L'acier

Les **POÊLES PHILIPPE** mettent également à l'honneur le métal.

Cette matière devient source d'intérêt grâce aux **compétences et au design PHILIPPE**.

- Notre ferronnerie d'art vous permettra de réaliser tous vos projets... ou presque !
- Poêles sur banquettes, sur pieds design, sur bûchers.



Un gage de sérieux et de qualité



Le label
du chauffage
au bois

Flamme Verte pour les appareils indépendants au bois, c'est l'obligation de respecter certains critères techniques et de se soumettre chaque année à des prélèvements de contrôle aléatoires de ses appareils, réalisés par un laboratoire indépendant.

Pourquoi un label de qualité ?

Principale source d'énergie renouvelable consommée en France, le bois allie atouts environnementaux et économiques.

Le succès de ce combustible, porté depuis quelques années par des incitations fiscales, passe par le développement d'appareils de chauffage de nouvelle génération, labellisés Flamme Verte.

Sa vocation : promouvoir des appareils de chauffage au bois performants et respectant l'environnement. Le label Flamme Verte a été lancé en 2000 par l'Agence de l'Environnement et de la Maîtrise de l'Energie (ADEME), et certains fabricants d'appareils domestiques.

Les fabricants partenaires Flamme Verte s'engagent à mettre sur le marché des appareils dont la conception **répond à une charte de qualité exigeante en termes de rendement énergétique et d'émissions polluantes** (émission limitée de particules fines).

Géré par le Syndicat des énergies renouvelables (SER), Flamme Verte labellise les appareils domestiques de chauffage au bois : inserts et foyers fermés, poêles, chaudières et cuisinières.

Des garanties en plus des économies et des performances

Les appareils Flamme Verte bénéficient **des meilleures performances inscrites dans les normes européennes.**



Tous nos appareils sont **conformes à la norme ÉCODESIGN 2022.**

Adoptée par l'Union européenne, la norme ÉCODESIGN 2022 impose certains critères de qualité et de respect de l'environnement aux fabricants d'équipements de chauffage à bois.

Elle définit principalement les seuils de pollution des appareils de chauffage et fixe les niveaux de performances énergétiques.



Nous sommes **membre du SER**, qui œuvre pour le développement des énergies renouvelables en France, au bénéfice de la population.

Les concessionnaires en France et à l'international

La distribution internationale

Fort de 60 ans d'expérience, le **Groupe PHILIPPE** défend le **savoir-faire français à l'international**.

INTERNATIONAL DISTRIBUTION NETWORK.
Building on 60 years of experience, PHILIPPE Group has gradually developed internationally.



Concessionnaire CHEMINÉES PHILIPPE présent en Australie / **Distributor of CHEMINÉES PHILIPPE present in Australia.**



Présent dans le monde / **Worldwide distributors**

Retrouvez la liste de nos distributeurs sur

WWW.CHEMINEES-PHILIPPE.COM

<https://cheminees-philippe.com/international-distribution/>

Le réseau national

La marque **CHEMINÉES PHILIPPE** doit notamment sa notoriété à son réseau de concessionnaires exclusifs **implanté sur tout le territoire national**.

Véritables vitrines locales de l'offre **CHEMINÉES PHILIPPE**, notre réseau de professionnels disponible et à votre écoute, vous apporte **conseils et suivis personnalisés**, ainsi qu'une palette **de services de qualité**, notamment **la pose et l'entretien**.

Notre réseau de spécialistes en cheminées et poêles est à **vostra écoute** pour réaliser vos projets **en toute sécurité**, dans le respect de la législation et des normes en vigueur. Ils sont aussi à même de réaliser des **projets d'agencements de votre living ou de votre espace de vie**.



ÉCOUTE ET CONSEIL

Un contact personnalisé avec un professionnel, de l'étude du projet à sa réalisation.



INNOVATION ET PERFORMANCE

Nous mettons au point, développons et fabriquons des produits performants et qualitatifs.



FORCE DE PROPOSITION ET SUR-MESURE

Nos concessionnaires sont à votre disposition pour faire de votre projet une réussite unique, adaptée à votre budget, avec des solutions de financement.



CHOIX ET QUALITÉ

Chez Cheminées Philippe, vous trouverez dans la même enseigne un très grand choix de produits, de matériaux, de finitions et de coloris.



ACCOMPAGNEMENT ET SUIVI

Nos concessionnaires vous accompagnent dans votre projet, de la conception à l'installation, et sont à vos côtés durant toutes les étapes.

3 étapes pour bien choisir son poêle à bois ou granulés

Étape 01

Quelle énergie ?

Selon son usage, sa puissance, son rendement et son espace d'installation, le choix de combustible ne sera pas le même.



Bois

Cette énergie renouvelable économique apporte chaleur et convivialité.



Granulés

Choisissez l'énergie performante du granulé. Elle dote votre futur poêle d'un pouvoir calorifique élevé et d'un vrai confort d'utilisation grâce à l'alimentation de votre feu de manière automatique.



Énergie	Prix des énergies en euros/kWh**
Soleil	0 €
Bois déchiqueté	0,045 €
Bois bûches	0,049 €
PAC* géothermique	0,084 €
Granulés de bois (vrac)	0,089 €
Granulés de bois (sacs)	0,094 €
PAC* air-eau	0,100 €
Fioul domestique	0,112 €
Gaz réseau	0,166 €
Bûche de bois densifiée	0,197 €
Électricité	0,205 €
Gaz propane	0,232 €
Pétrole pour poêle	0,236 €

L'ARGUS DE L'ÉNERGIE

Qu'est-ce que l'argus de l'énergie ?

L'argus de l'énergie de l'association Ajena est un **baromètre local du coût de l'énergie**.

Ces coûts sont calculés à partir des prix observés sur le secteur de Lons-le-Saunier.

** Source Ajena, mai 2025, selon étude ADEME/EDF
Source ADEME, source ADEME/EDF

Étape 02

Quel design ?

Votre futur poêle à bois ou granulés est une pièce maîtresse du lieu de vie, de détente et de réception de votre habitation.

Que recherchez vous ? Harmonie ? Design et tendance ?

Les **Poêles Philippe** vous proposent une **large gamme** déclinée par forme et taille dans une large palette de coloris et matières en fonction de l'énergie que vous aurez choisie. Ils seront assortis à toutes vos envies !



Étape 03

Les accessoires

Vous avez choisi votre énergie et votre design, à présent vous pouvez venir habiller ce nouvel espace de vie.

Nous vous proposons **une gamme de protections de sols et murales** afin d'habiller votre espace et le rendre fonctionnel.



Poêles à granulés

*Confort
et design*

**Les poêles à granulés PHILIPPE vous procurent
une source de chaleur agréable et efficace.**

Leurs différents designs sauront s'intégrer parfaitement
à vos intérieurs.

Certains poêles à granulés sont développés avec
des partenaires européens, spécialisés dans ce
domaine.





Les pictogrammes suivants décrivent des fonctionnalités qui peuvent être spécifiques à chacun des appareils de la gamme. Vous les retrouverez dans la présentation technique de chaque modèle.



VENTILATION

Pulsion de l'air chaud par un ventilateur.



DOUBLE VENTILATION

Pulsion de l'air chaud permettant de chauffer une pièce adjacente.



MOTEUR DÉBRAYABLE

Permet de suspendre totalement la ventilation. Le poêle fonctionne alors par convection naturelle.



MODE ÉCONOMIQUE

L'appareil s'arrête lorsque la température souhaitée est atteinte et se remet en route lorsqu'elle est inférieure à celle désirée.



CHRONOTHERMOSTAT

Plages horaires programmables.



TIMER

Compte à rebours permettant de programmer la Marche / Arrêt de l'appareil.



RAC SYSTEM (RÉGLAGE AUTOMATIQUE COMBUSTION)

Gestion automatique de l'équilibre combustible / air de combustion.



SORTIE D'AIR CHAUD AVANT

Pulsion de l'air chaud sur l'avant de l'appareil.



SORTIE D'AIR CHAUD DESSUS

Pulsion de l'air chaud sur le dessus de l'appareil.

Les avantages des poêles à granulés

- Approvisionnement et stockage des granulés facile car peu volumineux.
- Chargement facile.
- Alimentation automatique pratique.
- Autonomie importante.
- Possibilité de raccorder certains appareils sur un thermostat d'ambiance.
- Allumage et extinction programmables sur 7 jours.
- Haut rendement.
- Ramonage simplifié.
- Esthétisme, performance, simplicité d'utilisation.
- Pilotage centralisé via un écran et/ou une télécommande (option).





Performant et contemporain

Tous les poêles à granulés PHILIPPE sont pilotables à partir d'un écran intuitif et simple d'utilisation. Il en existe plusieurs modèles, qui possèdent chacun de nombreuses fonctionnalités et des plages de programmation quotidiennes et hebdomadaires.

Ils vous sont présentés avec chaque appareil. N'hésitez pas à consulter votre concessionnaire CHEMINÉES PHILIPPE pour des explications détaillées.

Sécurité - Fiabilité

POÊLES PHILIPPE propose des appareils dont la fiabilité n'est plus à prouver.

- **Thermostat**

Un thermostat de sécurité équipe tous nos appareils. Il est monté à côté de la chambre de combustion et se déclenche avant une éventuelle surchauffe du réservoir à pellets.

- **Pressostat**

Un pressostat de sécurité interrompt automatiquement l'alimentation des granulés dans le cas où une obstruction du conduit des fumées, même partielle, proviendrait.

Conformité

L'ensemble de la collection de poêles et inserts à granulés PHILIPPE est conforme à la norme NF EN 14785, et possède le label CE.

Entretien

Afin d'utiliser au mieux votre appareil, nous préconisons un entretien régulier à l'utilisation et des révisions régulières, qui pourront être effectués par votre distributeur. Pensez également à consulter la notice fournie avec chaque appareil.

Le label

PLUSIEURS critères principaux sont utilisés :

- **Le rendement nominal**

Exprimé en pourcentage, il traduit la qualité de la combustion. Plus il est élevé, plus la combustion est performante.

- **Le rendement saisonnier (ETAS)**

- **Le taux de CO**

- **Les rejets de poussière**

- **Le taux de COV**

- **Le taux NOx**

- **OGM + PM ...**

Les appareils à granulés PHILIPPE présentés dans ce catalogue sont labellisés Flamme Verte.

La ventilation



Tous nos appareils sont équipés d'une solution permettant de réduire la ventilation, ce qui les rend encore plus silencieux.



Sur nos appareils étanches, il est même possible de couper la ventilation. Le poêle à granulés fonctionne alors uniquement par convection naturelle, comme un poêle à bois.

Une technologie performante

Sur tous les appareils de la gamme PHILIPPE, un ensemble de capteurs permet de relever de façon instantanée les différentes variables de combustion.

Elles sont ensuite analysées et vérifiées en temps réel pour activer les actions correctives nécessaires à un fonctionnement parfait du poêle. L'appareil pilote automatiquement l'équilibre entre le combustible et l'air de combustion.

Ce système permet d'assurer un rendement maximal quelles que soient les conditions de fonctionnement.

La double ventilation



Elle permet de chauffer une seconde pièce adjacente à la pièce où est installé l'appareil, située au même étage ou à l'étage supérieur (sur app. compatibles).

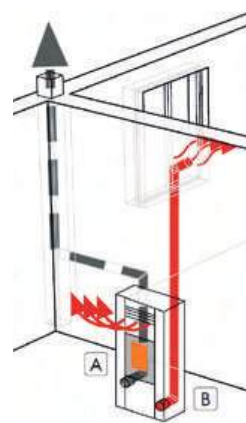

- A** Évacuation fumées arrière.
- B** Canalisation à travers une sortie postérieure \varnothing 80 mm. Longueur jusqu'à 6 m.



| Gamme 6 ou 9 kW |

Découvrez notre gamme de poêles à granulés disponible en 6 ou 9 kW, conçue pour allier performance, confort et esthétique. Grâce à la fonction **Quick Start**, l'allumage est rapide, vous offrant une chaleur immédiate. Son système de programmation permet d'adapter le chauffage à votre rythme de vie, pour un **confort optimal** au quotidien. Le **Brasero en Fonte** assure une excellente inertie thermique. Personnalisez votre intérieur avec un large choix de matières et de coloris, pour un poêle qui s'intègre parfaitement à votre décoration. Découvrez des poêles à granulés modernes, efficaces et élégants, pensés pour votre bien-être.



CAYROL

I FOCUS GAMME ÉTANCHE I

Un poêle étanche est conçu avec une arrivée d'air extérieure, un système d'étanchéité et une évacuation des fumées directement vers l'extérieur. Cette technologie prévient les pertes de chaleur dues aux infiltrations d'air et garantit une combustion optimale du combustible.

Modèle étanche



CAYROL

L 57,9 cm x H 112,7 cm x P 53 cm

**Côtés en pierre bleue
du Hainaut poncée**

Puissance	6 et 9 kW
Rendement	94,3/93,3 % (6,1 kW) 94,3/91,8 % (9,1 kW)
Option	Plaque de sol et plaque murale en acier



MARCOUX

L 57,9 cm x H 112,7 cm x P 53 cm

Côtés en acier peint

Puissance	6 et 9 kW
Rendement	94,3/93,3 % (6,1 kW) 94,3/91,8 % (9,1 kW)



PRADINES

L 57,9 cm x H 112,7 cm x P 53 cm

Côtés en céramique

Puissance	6 et 9 kW
Rendement	94,3/93,3 % (6,1 kW) 94,3/91,8 % (9,1 kW)

| Gamme 6 ou 9 kW | *Finitions*

CAYROL

L 57,9 cm x H 112,7 cm x P 53 cm



**Côtés en pierre bleue
du Hainaut poncée**



PIERRE BLEUE :

La pierre bleue du Hainaut est une roche constituée de petits fossiles. Chaque pièce porte son histoire et est un exemplaire unique en son genre. Cette matière par effets de surface, sans aucun artifice, exprime toute une palette de nuances.

MARCOUX

L 57,9 cm x H 112,7 cm x P 53 cm



Côtés en acier peint

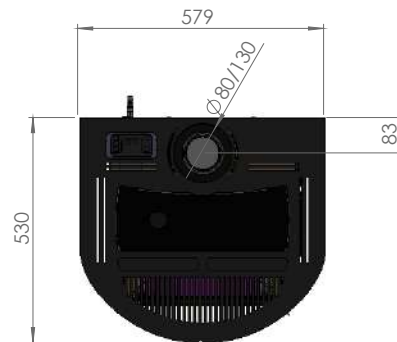

ACIER :

L'acier est un matériau très prisé pour l'habillage des poêles. Il se distingue par son design moderne et actuel. L'acier offre une grande flexibilité de design. Il peut être travaillé sous différentes formes et finitions, allant du noir mat aux différentes couleurs, s'adaptant ainsi aux préférences de chacun.

| Gamme 6 ou 9 kW | *Finitions*

PRADINES

L 57,9 cm x H 112,7 cm x P 53 cm



Côtés en céramique

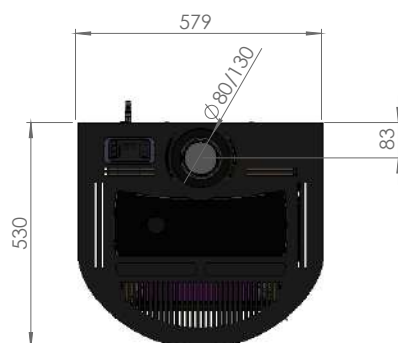
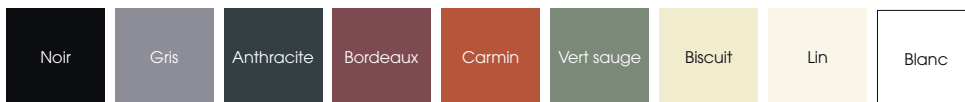

CÉRAMIQUE :

Notre céramique est fabriquée dans nos ateliers des Hauts-de-France. Elle est un grès composé d'argile et de chamotte. La céramique emmagasine la chaleur du foyer et la restitue dans la pièce de façon douce et harmonieuse. Matériau non poreux, la céramique est facile à entretenir. Nous vous proposons de nombreux coloris.

| Gamme **6 ou 9 kW** |





SOLAIME

L 57,2 cm x H 112,1 cm x P 54,4 cm

Côtés peint en noir

Puissance	6 et 9 kW
Rendement	94,3/93,3 % (6,1 kW) 94,3/91,8 % (9,1 kW)
Option	Plaque de sol en acier



SOLAIME

L 57,2 cm x H 112,1 cm x P 54,4 cm

Côtés peint en blanc

Puissance	6 et 9 kW
Rendement	94,3/93,3 % (6,1 kW) 94,3/91,8 % (9,1 kW)
Option	Plaque de sol en acier

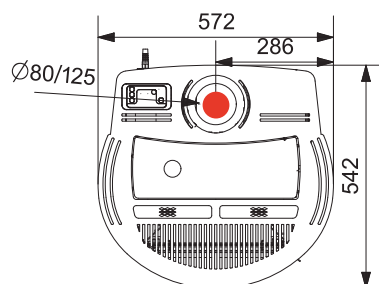

| Gamme **6 ou 9 kW** |



Présenté en coloris Rouge



Acier peint coloris :



Noir

Rouge



Gris platine

Blanc

THIBERY

L 57,9 cm x H 112,1 cm x P 48,5 cm

Puissance	6 et 9 kW
Rendement	94,3/93,3 % (6,1 kW) 94,3/91,8 % (9,1 kW)

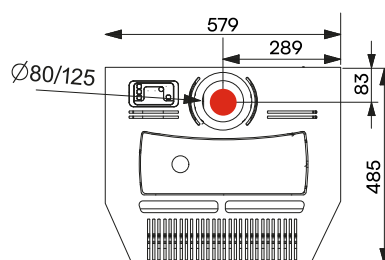

| Gamme **6 ou 9 kW** |





MAYLIS

L 57,9 cm x H 112,1 cm x P 48,5 cm

Puissance	6 et 9 kW
Rendement	94,3/93,3 % (6,1 kW) 94,3/91,8 % (9,1 kW)

**Côtés en pierre bleue
du Hainaut poncée**

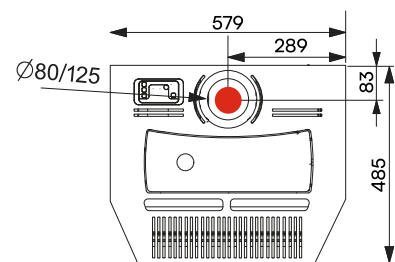

| Gamme **6/9 kW** | *Technique*

SOLAIME

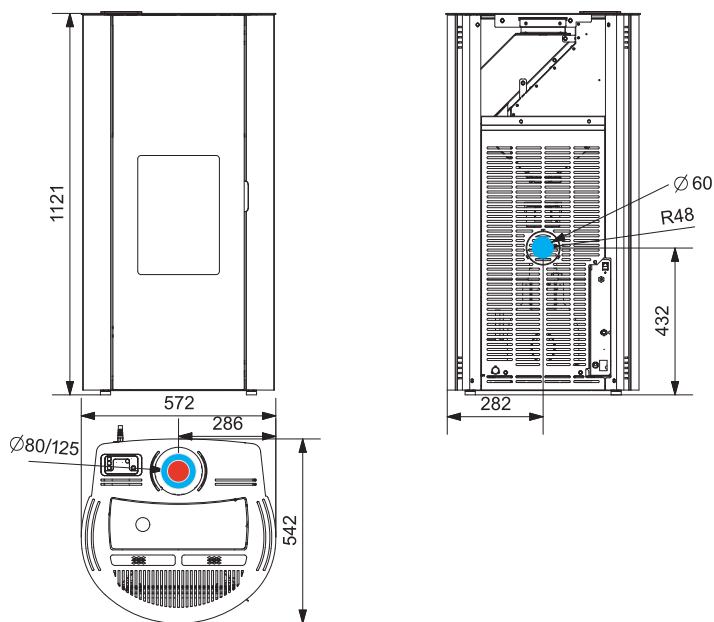

Conduit aspiration air	A	Ø 60 mm
Conduit expulsion fumées	B	Ø 80/125 mm

	SOLAIME CAYROL MARCoux PRADINES THIBERY MAYLIS	6 kW	SOLAIME CAYROL MARCoux PRADINES THIBERY MAYLIS	9 kW
Classe énergétique	A+		A+	
Puissance nominale min/max	2,2/6,1 kW		2,2/9,1 kW	
Rendement	94,3/93,3 %		94,3/91,8 %	
Débit massique des fumées	2,7/4,2 g/s		2,7/5,3 g/s	
Taux de CO à 13% O ₂	0,032/0,003 %		0,032/0,004 %	
Température des fumées	65,1/115,5 °C		65,1/159,5 °C	
Diamètre d'évacuation des fumées	Ø 80/125 mm		Ø 80/125 mm	
Capacité du réservoir	19 kg		19 kg	
Évacuation	Dessus		Dessus	
Consommation de combustible min/max	0,45/1,33 kg/h (mini/maxi)		0,55/2,02 kg/h (mini/maxi)	
Autonomie	14 à 42 h ca.		9 à 34 h ca.	
Puissance électrique pour le fonctionnement	85 W		85 W	
Puissance électrique pour l'allumage	440 W		440 W	
Étanche	Oui		Oui	
Télécommande	Option		Option	
Compatibilité thermostat déporté	Oui		Oui	
Double ventilation	Non		Non	
Wifi	oui (Somfy)		oui (Somfy)	

| Gamme 6/9 kW | *Technique*

CAYROL



MARCOUX



PRADINES



THIBERY



MAYLIS



**ÉCRAN SENSITIF
+ TÉLÉCOMMANDE**

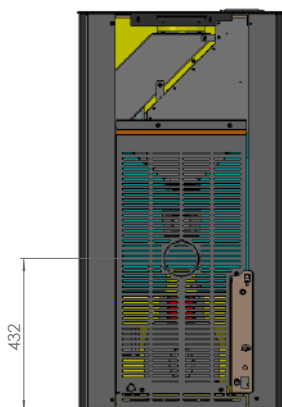
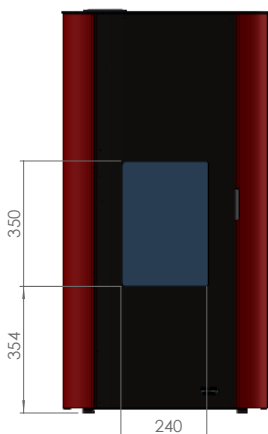

Ces poêles à granulés sont développés avec des partenaires européens, spécialisés dans ce domaine et vous garantissant des performances durables et écologiques en lien avec les préoccupations actuelles.

| Gamme 12 kW |

MAXIMUS, ZIRCON et MANDELIEU sont **conçus et fabriqués en France** dans nos ateliers de fabrication et disposent d'une sortie concentrique permettant une ventilation efficace et sécurisée tout en facilitant l'installation et l'entretien de votre poêle. **Le corps de chauffe en Fonte** garantit une chaleur douce et durable de votre poêle. Donnez du style à votre intérieur grâce aux différentes finitions qui vous sont proposées : l'acier peint pour un rendu moderne et épuré, la pierre bleue pour un côté haut de gamme, la céramique pour sa résistance et ses coloris.



Présenté en coloris Rouge

| FOCUS GAMME ÉTANCHE |

Un poêle étanche est conçu avec une arrivée d'air extérieure, un système d'étanchéité et une évacuation des fumées directement vers l'extérieur. Cette technologie prévient les pertes de chaleur dues aux infiltrations d'air et garantit une combustion optimale du combustible.

Modèle étanche



MAXIMUS

L 62,6 cm x H 122,3 cm x P 65,5 cm

**Porte vitrée standard
ou full black**

Côtés en acier peint

Puissance	4/12 kW
Rendement	95/93 %
Option	Plaque de sol en verre



| Gamme **12 kW** |





ZIRCON

L 62,6 cm x H 122,1 cm x P 65,5 cm

**Porte vitrée standard
ou full black**

**Habillage en pierre bleue
du Hainaut poncée**

Puissance | 4/12 kW

Rendement | 95/93 %



| Gamme **12 kW** |





Présenté en coloris Vert sauge

MANDELIEU

L 62,6 cm x H 122,3 cm x P 65,5 cm

**Porte vitrée standard
ou full black**

**Habillage en céramique
structurée mate ou brillante**

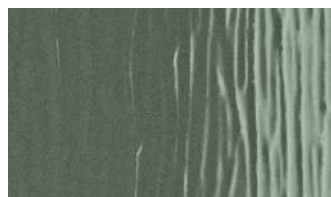

Puissance	4/12 kW
Rendement	95/93 %



| Gamme **12 kW** | *Technique*

MAXIMUS



Côtés en acier peint
Coloris :

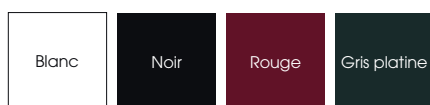

ZIRCON



Côtés en pierre bleue
du Hainaut poncée :



MAXIMUS | ZIRCON MANDELIEU

12
kW

Classe énergétique	A+
Puissance nominale min/max	4/12 kW
Rendement	95/93 %
Débit massique des fumées	4,7/6,5 g/s
Taux de CO à 13% O ₂	0,01 %
Température des fumées	65,3/123,2 °C
Diamètre d'évacuation des fumées	Ø 80 ou 80/130 mm
Capacité du réservoir	22 kg
Évacuation	Dessus/Arrière
Consommation de combustible min/max	0,85/2,78 kg/h (mini/maxi)
Autonomie	7,8 à 18,7 h ca.
Puissance électrique pour le fonctionnement	130 W
Puissance électrique pour l'allumage	355 W
Poids (variable en fonction des habillages)	165 kg
Étanche	Oui
Télécommande (MONOLITE)	Oui
Compatibilité thermostat déporté (TRIKEY)	Oui (en option)
Double ventilation (x2) motorisées indépendantes	Oui
Wifi	Oui



Télécommande MONOLITE
et thermostat (en option) :



Thermostat déporté (Trickey)
(en option) :



En option

MANDELIEU

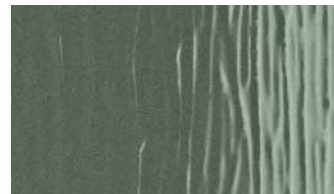

Côtés en céramique structurée
Coloris :

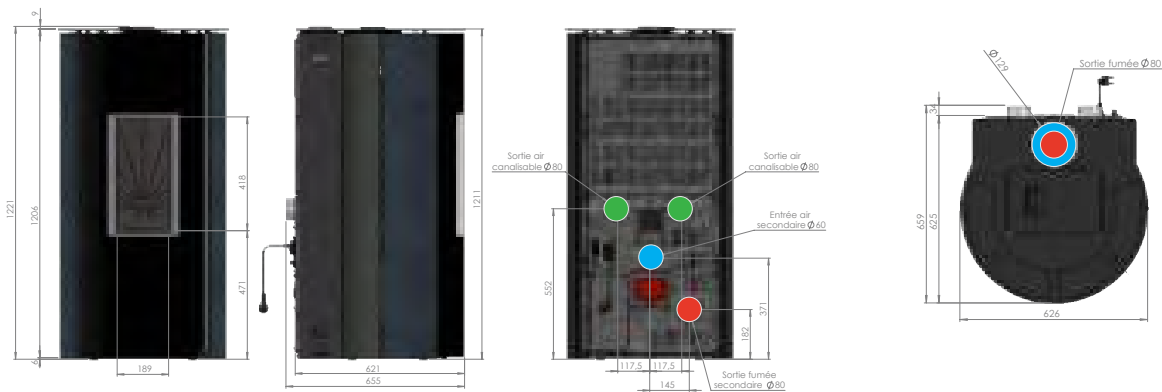
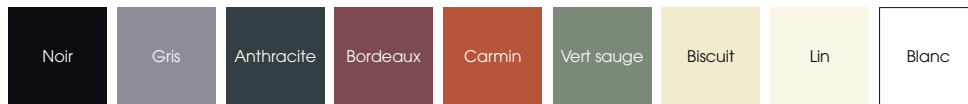

VERSION SORTIE DESSUS CONCENTRIQUE		Ø mm
Conduit aspiration air	A	130
Conduit expulsion fumées	B	80
Canalisation motorisée	F	80

VERSION SORTIE ARRIÈRE		Ø mm
Conduit aspiration air	A	60
Conduit expulsion fumées	B	80
Canalisation motorisée	F	80



| Gamme COULOIR |

Découvrez nos poêles à granulés de **faible encombrement**, spécialement conçus pour s'adapter aux espaces les plus restreints. Ces modèles élégants offrent une performance maximale tout en prenant peu de place dans votre intérieur. Ils bénéficient d'une **programmation facile** pour adapter la température à vos besoins. Le **corps de chauffe en Fonte** garantit une chaleur douce et durable, tandis que le large choix de finitions et coloris vous permet de personnaliser votre poêle pour l'intégrer parfaitement à votre décoration. Un chauffage efficace, discret et élégant pour les petits espaces.



| FOCUS GAMME ÉTANCHE |

Un poêle étanche est conçu avec une arrivée d'air extérieure, un système d'étanchéité et une évacuation des fumées directement vers l'extérieur. Cette technologie prévient les pertes de chaleur dues aux infiltrations d'air et garantit une combustion optimale du combustible.

Modèle étanche



PAOS

L 92,2 cm x H 117,4 cm x P 36,5 cm

**Céramique structurée :
un savoir-faire maîtrisé
au sein de nos unités
de production**



Puissance	3/9 kW
Rendement	93/90,3 %



| Gamme **COULOIR** |





CITEAU

L 92,2 cm x H 107,4 cm x P 34,5 cm

**Pierre bleue du Hainaut poncée :
naturelle et résistante**

Puissance	3/9 kW
Rendement	93/90,3 %



| Gamme **COULOIR** |





MIGUEL

L 92,2 cm x H 107,4 cm x P 34,5 cm

**Pierre bleue du Hainaut poncée :
une qualité remarquable**

Puissance | 3/9 kW

Rendement | 93/90,3 %



| Gamme COULOIR |

CEDRUS

L 92,2 cm x H 107,4 cm x P 34,5 cm

Acier peint bicolore : originalité et maîtrise

Puissance	3/9 kW
Rendement	93/90,3 %



Présenté en coloris Gris

| Gamme COULOIR |

FOZIÈRES

L 106,6 cm x H 107,3 cm x P 33,7 cm

Acier peint : design et actuel

Puissance	3/9 kW
Rendement	93/90,3 %



Présenté en coloris Rouge

| Gamme COULOIR | *Technique*

PAOS



Céramique

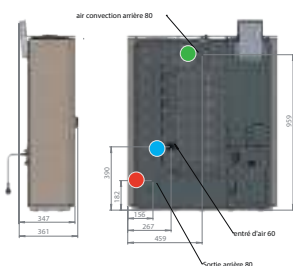
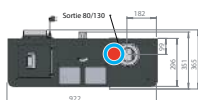
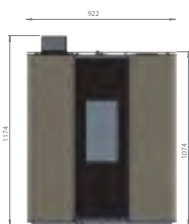

CITEAU



Pierre bleue du Hainaut poncée

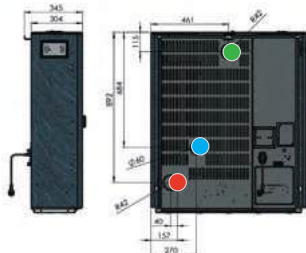
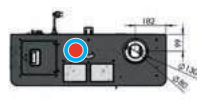

MIGUEL



Pierre bleue du Hainaut poncée

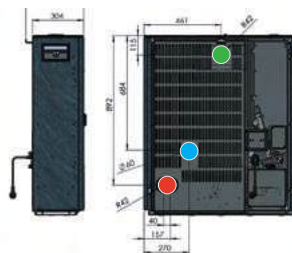
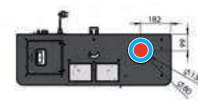

PAOS | CITEAU | MIGUEL | CEDRUS | FOZIÈRES

Classe énergétique	A	Autonomie	7 à 21 h ca.
Puissance nominale min/max	3/9 kW	Puiss. électrique pour le fonctionnement	104 à 124 W
Rendement	93/90,3 %	Puissance électrique pour l'allumage	355 W
Débit massique des fumées	4,3/5,1 g/s	Poids (variable en fonction des habillages)	130/150 kg
Taux de CO à 13% O ₂	0,026/0,021 %	Étanche	Oui
Température des fumées	90,3/137,7 °C	Télécommande	Non
Diamètre d'évacuation des fumées	Ø 80 mm ou 80/130 mm	Compatibilité thermostat déporté	Oui de série Somfy
Capacité du réservoir	15 kg	Double ventilation	Non
Évacuation	Dessus/Arrière	Wifi	oui (Somfy)
Conso. de combustible min/max	0,69/2,1 kg/h (mini/maxi)		

| Gamme COULOIR | *Technique*

CEDRUS



Acier peint

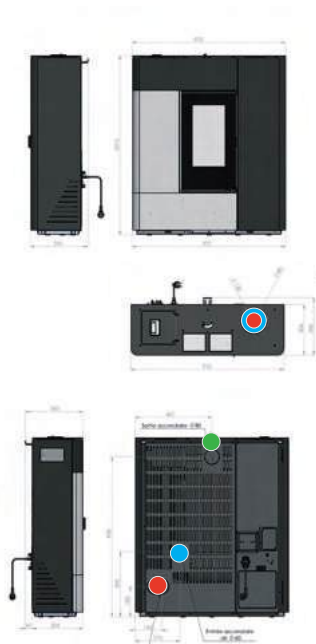
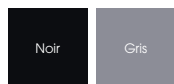

VERSION SORTIE DESSUS CONCENTRIQUE		Ø mm
Conduit aspiration air	A	130
Conduit expulsion fumées	B	80
Canalisation	F	80

FOZIÈRES



Acier peint

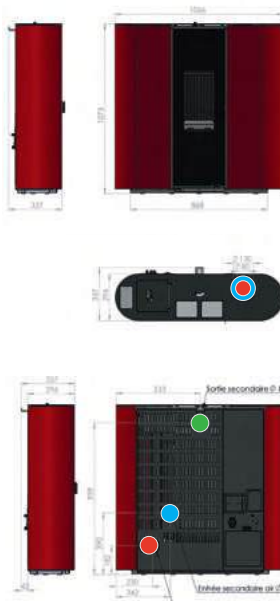

VERSION SORTIE ARRIÈRE		Ø mm
Conduit aspiration air	A	60
Conduit expulsion fumées	B	80
Canalisation	F	80

THERMOSTAT :
Somfy et
application
gratuite



| INSERTS À GRANULÉS |

LES INSERTS PELLETS - 3 ET PELLETS PLUS - 3

	Insert PELLETS - 3/5,7 KW	Insert PELLETS PLUS - 3/12,5 KW
Classe énergétique	A+	A+
Puissance nominale min/max	2,5/5,7 kW	3,5/12,5 kW
Rendement	93,2/87,1 %	90,2/87,1 %
Débit massique des fumées	3,31/6,31 g/s	-
Taux de CO à 13% O ₂	0,023/0,006 %	0,009 %
Température des fumées	70,6/148,3 °C	-
Diamètre d'évacuation des fumées	Ø 80 mm	Ø 80 mm
Capacité du réservoir	12 kg	23 kg
Évacuation	Arrière	Arrière
Consommation de combustible min/max	0,548/1,343 kg/h (mini/maxi)	0,8/2,952 kg/h (mini/maxi)
Autonomie	7,5 à 11 h ca.	-
Puissance électrique pour le fonctionnement	85 W	-
Puissance électrique pour l'allumage	410 W	-
Dimensions	L 54 x H 48 x P 60	L 78,2 x H 68,3 x P 64
Poids	100 kg	110 kg
Étanche	Non	Non
Télécommande	Option	Option
Compatibilité thermostat déporté	Option	Option
Double ventilation	Non	Non
Wifi	-	-



Ces inserts à granulés sont développés par des partenaires européens, spécialisés dans ce domaine.

INSERT PELLETS - 3



OPTION :

Kit de chargement latéral pour l'insert Pellets - 3



OPTION :

Kit de chargement situé en façade pour l'insert Pellets - 3



INSERT PELLETS PLUS - 3



Version canalisable

OPTION :

- Kit support insert Pellets - 3 et insert Pellets Plus - 3
- Cadre en acier peint en option



Version frontale

Poêles à bois

Tendance et design

**Tendances et contemporains,
les poêles à bois PHILIPPE vous
procurent une source de chaleur
agréable et efficace.**

Leurs différents designs
sauront s'intégrer parfaitement
à vos intérieurs. Nos poêles à bois
sont tous fabriqués en France,
en fonte, par nos collaborateurs
qualifiés et soucieux de la qualité.





Gamme bois *qualité et performance*



Optim system (en option)

Nos appareils peuvent être équipés d'un moteur de régulation automatique des arrivées d'air, monté en option sur un large choix de modèles parmi notre gamme de poêles étanches dernière génération.

La télécommande fournie avec le moteur fait office de thermostat et vous permet de gérer la température souhaitée.

Elle vous assure ainsi d'obtenir automatiquement la température ambiante la plus proche de la valeur affichée sur la télécommande.

Vous pouvez donc réguler à distance selon votre besoin, dans le plus grand confort.



Réglementation thermique **Modèles Étanche**

La réglementation thermique régit les normes en matière énergétique.

Pour installer un foyer, un poêle à bois ou à granulés en chauffage principal, les exigences sont les suivantes :

- une étanchéité des produits grâce à une arrivée d'air canalisée,
- une puissance adaptée à la surface de l'habitation.





Perf

Notre système PERF maîtrise la combustion grâce à :

- Une étanchéité optimale couplée à un système de doubles parois qui assurent un contrôle précis des arrivées d'air.
- Un système de canaux qui répartit et réchauffe l'air avant son arrivée dans la chambre de combustion.
- Un double système de registres :
 - 1 pour faciliter l'allumage : contrôle de l'air primaire et montée rapide du coeur de chauffe en température.
 - 1 autre assure une triple alimentation en air pour une optimisation maximale de la combustion.

La technologie PERF apporte une combustion "haute performance" : moins de cendres, moins de résidus de combustion, faible consommation de bois, un réglage instantané de la combustion selon vos besoins (voir poêles compatibles).



Accumulateur de chaleur (en option)

2 modèles : accumulateur mécanisé ou jeu de briques d'accumulation

Certains de nos appareils sont équipés en option d'un accumulateur de chaleur.

La chaleur, stockée dans des briques réfractaires, est ensuite diffusée par rayonnement sur une plus longue durée.

Les poêles pouvant être équipés de ces briques réfractaires sont pour la plupart extrêmement performants et permettent à la fois une réelle économie en bois de chauffage, et la diffusion d'une chaleur douce et agréable dans votre pièce.

Pour les accumulateurs mécanisés :

Le système est jumelé en fonction de l'appareil avec un registre sur la partie supérieure afin d'activer plus rapidement l'accumulation et de réguler la diffusion.

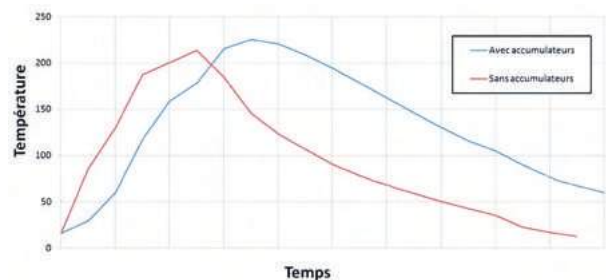



Gamme bois

confort et chaleur



LE CHARME DU FEU DE BOIS



AU-DELÀ DE SES AVANTAGES ÉCONOMIQUES, le bois diffuse une chaleur homogène et confortable par rayonnement.



LE PREMIER AVANTAGE DU CHAUFFAGE AU BOIS

est son coût faible* pour votre budget. Le prix du bois de chauffage est particulièrement compétitif en France pour vivre au coin du feu.



CHOISIR UN CHAUFFAGE AU BOIS PHILIPPE,

c'est enfin privilégier une filière locale qui favorise la création et le maintien d'emplois.

* Voir argumentaire de l'énergie P. 16



LES POÊLES ET FOYERS À BOIS

représentent une capacité de chauffage élevée lorsqu'ils sont placés de manière judicieuse au sein de l'habitation. Pour cela, il faut faire appel à un professionnel qualifié RGE.

Il aura les compétences nécessaires pour optimiser votre installation.



Garantie Satisfaction

Parce que nous sommes fabricants et voulons vous offrir une entière satisfaction, nous nous engageons à garantir tous nos modèles.

NOTRE ENGAGEMENT

Nous garantissons 6 ans tous nos foyers fermés à bois, nos inserts à bois et nos poêles à bois, et 2 ans** nos poêles et inserts à gaz et à granulés. L'installation doit être effectuée par un professionnel RGE respectant les règles de sécurité** ce qui assurera le bon fonctionnement et la sécurité de votre appareil PHILIPPE. Demandez à votre revendeur l'ensemble de la garantie.

VOTRE SATISFACTION

Parce que votre satisfaction est notre priorité, n'hésitez pas à nous donner votre avis et à partager votre expérience avec nous.

@cheminees_philippe_officiel



** Voir conditions dans l'intégralité de la garantie P.177

Fabrication française

Choisir un **poêle à bois fabriqué en France**, c'est opter pour la qualité et le savoir-faire reconnu.

Nous perpéтуons des gestes techniques précis dans le domaine de la fonderie, de l'assemblage, de la peinture, et des finitions dans nos unités de production locales.

Nous travaillons les **matériaux robustes et nobles** comme la fonte, l'acier, la pierre ou encore la céramique, pour vous garantir longévité, efficacité thermique et design.



Retrouvez nos modèles fabriqués en France grâce au logo apposé sur les produits concernés.

Certains poêles à granulés sont développés avec des partenaires européens spécialisés dans ce domaine.



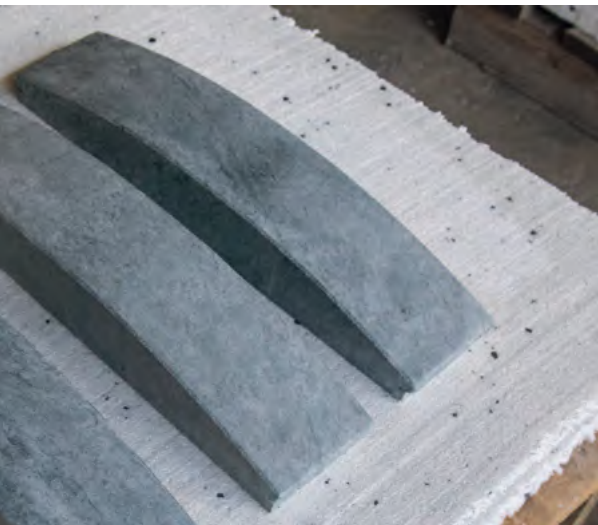





BOSCOR

Le savoir-faire Cheminées PHILIPPE

Pensé et conçu au sein de notre atelier céramique dans les Hauts-de-France, le poêle BOSCOR est réalisé en céramique blanche et doré à la feuille d'or 24 carats grâce au savoir-faire de nos équipes.

Un véritable produit qui signe l'élégance et le savoir faire de la marque.

Offrez à votre séjour un produit d'exception pour votre bien être.

Fabrication
française



| Gamme **HORNOY** |

Découvrez notre poêle à bois HORNOY **étanche en Fonte**, habillé d'acier peint noir. Un accord parfait entre la robustesse inégalée de la Fonte et l'élégance actuelle de l'Acier. Conçu et fabriqué en France, il allie performance et élégance. Disponible en **6 versions** déclinées sur les pages suivantes et deux dimensions 80 et 100 cm. HORNOY propose une plage de **puissance à l'utilisation** de 5,5 à 10 kW pour s'adapter au plus grand nombre d'habitations.



HORNOY SUSPENDU

Le poêle HORNOY suspendu est conçu et fabriqué sur nos sites de production français. Sa forme cubique et sa vision inégalée du feu en font ses principales qualités.

I FOCUS GAMME ÉTANCHE I

Un poêle étanche est conçu avec une arrivée d'air extérieure, un système d'étanchéité et une évacuation des fumées directement vers l'extérieur. Cette technologie prévient les pertes de chaleur dues aux infiltrations d'air et garantit une combustion optimale du combustible.

Modèle étanche



HORNOY SUSPENDU

Hornoy 800 suspendu :

L 80 cm x H 64 cm x P 57 cm

Hornoy 1000 suspendu :

L 100 cm x H 64 cm x P 57 cm

Puissance	5,5/10 kW
Rendement	76,8 %
Taille de bûches	50 cm



HORNOY CARÉNÉ

Existe en version carénée
pour une pose banquette existante.

Hornoy 800 caréné :

L 80 cm x H 64 cm x P 52 cm

Hornoy 1000 caréné :

L 100 cm x H 64 cm x P 52 cm



En option



Modèle
étanche

flamme
VERTE

Le label
du chauffage
au bois

| Gamme **HORNOY** |



HORNOY SUR BÛCHER

Hornoy 800 sur bûcher :

L 80 cm x H 107 cm x P 52 cm

Hornoy 1000 sur bûcher :

L 100 cm x H 107 cm x P 52 cm

Puissance | 5,5/10 kW

Rendement | 76,8 %

Taille de bûches | 50 cm

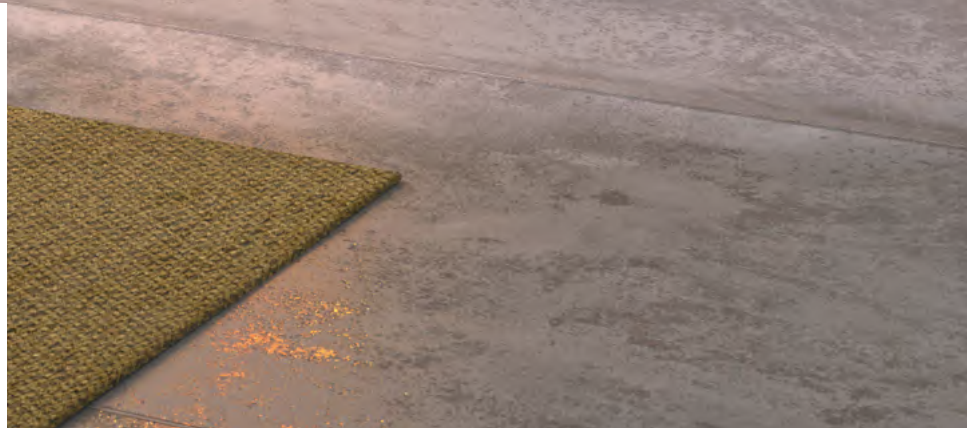



Alliant esthétique et praticité, le poêle HORNOY sur bûcher intégré permet de ranger vos bûches de 50 cm, offrant ainsi un confort d'utilisation optimal.

Fabriqué en France, ce poêle en Fonte, habillé d'acier peint noir, garantit robustesse et performance. Grâce à sa large vision du feu, il crée une ambiance chaleureuse et authentique, tout en apportant une chaleur douce et efficace à votre intérieur.



HORNOY SUR PIED

Hornoy 800 sur pied :

L 80 cm x H 102 cm x P 52 cm

Hornoy 1000 sur pied :

L 100 cm x H 102 cm x P 52 cm

Puissance | 5,5/10 kW

Rendement | 76,8 %

Taille de bûches | 50 cm



En option



Modèle étanche

flamme
VERTE | Le label
du chauffage
au bois

| Gamme **HORNOY** |





Découvrez notre pied signature CHEMINÉES PHILIPPE en métal noir, au design travaillé et raffiné, pour une allure contemporaine et originale de votre poêle.



HORNOY SUR PIED SIGNATURE

Hornoy 800 sur pied signature :

L 80 cm x H 103 cm x P 52 cm

Hornoy 1000 sur pied signature :

L 100 cm x H 103 cm x P 52 cm

Puissance | 5,5/10 kW

Rendement | 76,8 %

Taille de bûches | 50 cm



En option



Modèle étanche

flamme
VERTE | Le label
du chauffage
au bois

| Gamme **ANTHEM** |

Découvrez nos poêles à bois dérivés de l'insert ANTHEM équipés d'un **corps de chauffe entièrement en Fonte** et équipé d'un carénage en acier, alliant **robustesse et design**. Déclinés sur banquette en métal ou en pierre bleue ou en habillage en pierre ollaire, ils s'adaptent à tous les styles d'intérieur. Fabriqué en France, nos poêles vous garantissent une qualité irréprochable et des performances optimales. **Disponibles en 3 puissances**, 7,8/10 ou 12 kW, ils offrent une chaleur douce et efficace, tout en sublimant votre espace de vie grâce à leurs **designs haut de gamme**.



BERSAY2

Le poêle à bois BERSAY2 est conçu en Fonte pour offrir une restitution de chaleur longue et douce, garantissant un confort optimal. Il est sublimé par une banquette en pierre bleue adoucie haut de gamme, alliant élégance et qualité exceptionnelles. Son design raffiné et ses matériaux d'exception en font un choix idéal pour ceux qui recherchent performance et esthétique pour leur intérieur.



BERSAY2-65

L 110 cm x H 93 cm x P 55 cm

Puissance	7,8 kW
Rendement	76,5 %
Taille de bûches	50 cm



BERSAY3-75

L 126 cm x H 100 cm x P 60 cm

Puissance	5,9/10 kW
Rendement	76,9 %
Taille de bûches	50 cm



BERSAY2-85

L 126 cm x H 100 cm x P 60 cm

Puissance	12 kW
Rendement	76,5 %
Taille de bûches	50 cm



**Banquette en pierre bleue
du Hainaut adoucie**



flamme
VERTE | Le label
du chauffage
au bois

| Gamme **ANTHEM** |



REYNEL2

Le design unique de REYNEL2 repose sur une banquette en acier peint noir, disponible en trois dimensions, offrant une personnalisation adaptée à votre espace. Combiné à la performance du foyer en Fonte, REYNEL2 vous garantit durabilité et modernité pour votre intérieur.

Banquette en acier



REYNEL2-65

L 67 cm x H 87 cm x P 51 cm

Puissance	7,8 kW
Rendement	76,5 %
Taille de bûches	50 cm

Banquette en acier



REYNEL3-75

L 76 cm x H 95 cm x P 56 cm

Puissance	5,9/10 kW
Rendement	76,9 %
Taille de bûches	50 cm

Banquette en acier

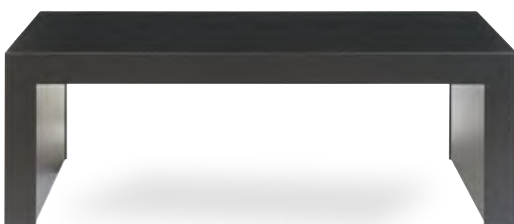

REYNEL2-85

L 86 cm x H 95 cm x P 56 cm

Puissance	12 kW
Rendement	76,5 %
Taille de bûches	50 cm



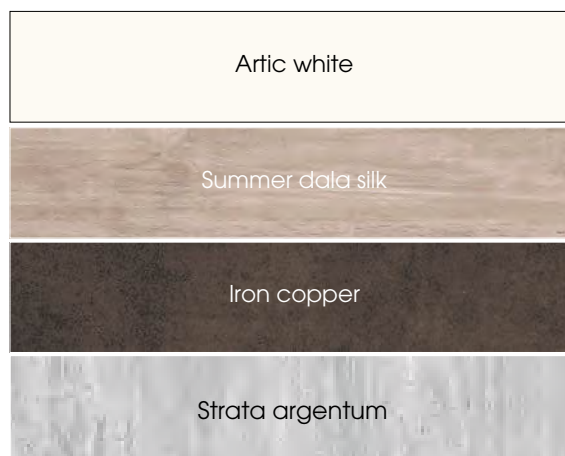

Le Néolith®

Naturel, résistant aux rayures, peu d'entretien, solidité. Concrétisez vos projets comme vous l'imaginez. Avec le Néolith®, nous vous offrons de multiples possibilités où le design, la fonctionnalité et la technologie sont mis à votre disposition pour vous permettre de réaliser vos envies. Faites confiance à nos équipes de professionnels pour vos futurs espaces de vie.

| Gamme ANTHEM |



CASSIN

L 133 cm x H 89 cm x P 55 cm

Equipé d'un foyer en Fonte et d'une banquette en acier peint noir, alliant design et robustesse pour un confort optimal dans votre maison.

Puissance	7,8 kW
Rendement	76,5 %
Taille de bûches	50 cm



flamme
VERTE | Le label
du chauffage
au bois



SANTAL

L 133 cm x H 89 cm x P 55 cm

Version avec un plateau en Néolith® pour apporter une touche haut de gamme à votre intérieur.

Puissance	7,8 kW
Rendement	76,5 %
Taille de bûches	50 cm



flamme
VERTE | Le label
du chauffage
au bois



SANTAL



La pierre ollaire

La pierre ollaire, réputée pour sa capacité à emmagasiner et diffuser la chaleur, est une roche naturelle que nous employons en habillage de nos poêles BRASSAC et EMERAUDE 2.

Elle optimise l'inertie thermique de l'appareil, garantissant une chaleur douce et prolongée, même longtemps après l'extinction du feu.

| Gamme **ANTHEM** | POÊLES DE MASSE



Puissance | 7,8 kW
Rendement | 76,5 %
Taille de bûches | 50 cm



flamme
VERTE | Le label
du chauffage
au bois



Puissance | 5,9/10 kW
Rendement | 76,9 %
Taille de bûches | 50 cm



flamme
VERTE | Le label
du chauffage
au bois

BRASSAC

Version 65

L 80 cm x H 134 cm x P 54 cm

EMERAUDE 2

Version 75

L 90 cm x H 153 cm x P 59 cm



EMERAUDE

| Gamme **CLECY-PRECY** |

Découvrez nos poêles à bois dérivés des inserts CLECY/PRECY. **La chambre de combustion est fabriquée en Fonte** et doublée de vermiculite. Une association idéale pour combiner la robustesse et l'inertie de la Fonte à la diffusion de chaleur de la vermiculite. Fabriqués en France, nos poêles vous garantissent une qualité irréprochable et des performances optimales. **2 finitions** vous sont proposées : la porte Fonte ou la porte vitrée.



I FOCUS GAMME ÉTANCHE I

Un poêle étanche est conçu avec une arrivée d'air extérieure, un système d'étanchéité et une évacuation des fumées directement vers l'extérieur. Cette technologie prévient les pertes de chaleur dues aux infiltrations d'air et garantit une combustion optimale du combustible.



BOZAS

L 110 cm x H 92 cm x P 45 cm

Équipé d'une banquette en acier peint noir et d'un bandeau esthétique assorti pour une parfaite discrétion de l'arrivée d'air et un design unique.

Puissance	7,5 kW
Rendement	78 %
Taille de bûches	50 cm

Version porte vitrée sérigraphiée



Version porte Fonte



Modèle
étanche

flamme
VERTE

Le label
du chauffage
au bois

| Gamme **CLECY-PRECY** |



JONZAC

L 80 cm x H 90 cm x P 36 cm

Découvrez JONZAC en Fonte, alliant robustesse et performance, doublé de matière minérale pour un confort thermique optimal.

Avec ses côtés en Néolith® ultra résistant et aux couleurs uniques, JONZAC apportera une touche haut de gamme à votre salon.

Puissance	7,5 kW
Rendement	78 %
Taille de bûches	50 cm

Version porte vitrée sérigraphiée



Version porte Fonte



Côtés Néolith®

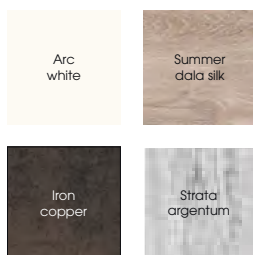

Modèle étanche



| Gamme **FERNEY-VAGNEY** |

Découvrez nos poêles à bois dérivés des inserts FERNEY-VAGNEY. **La chambre de combustion est fabriquée en Fonte**, doublée de vermiculite et vous offre une puissance de 15 kW. Une association idéale pour combiner puissance et style. **2 finitions** vous sont proposées : la porte Fonte ou la porte vitrée.



BREBAN

L 126 cm x H 99 cm x P 60 cm

Le poêle BREBAN est installé sur une banquette en pierre bleue du Hainaut adoucie pour une finition haut de gamme et une touche naturelle dans votre pièce.



**Banquette en pierre bleue
du Hainaut adoucie**

Puissance	15 kW
Rendement	78 %
Taille de bûches	50 cm

Version porte vitrée sérigraphiée



Version porte Fonte



| Gamme **FERNEY-VAGNEY** |



REYGADE

L 86 cm x H 99 cm x P 56 cm

Le poêle REYGADE allie puissance et élégance pour un confort thermique optimal. Avec ses 15 kW, il offre une chaleur intense, idéale pour chauffer de grands espaces avec efficacité. Son design repose sur une banquette raffinée, apportant une touche d'élégance et de modernité à votre intérieur. À la fois esthétique et fonctionnelle, elle sublime l'espace tout en garantissant une parfaite intégration du poêle.

Puissance	15 kW
Rendement	78 %
Taille de bûches	50 cm

Version porte vitrée



Version porte Fonte



| Gamme THEZAC |

La gamme THEZAC se décline en **4 versions** : 1 ou 3 vitres, suspendu ou sur bûcher. Profitez d'une **large vision des flammes** pour une expérience chaleureuse et immersive. Fabriqués **en Fonte** dans nos ateliers des Hauts-de-France, les modèles présentés dans les pages suivantes témoignent de notre savoir-faire en fonderie. Nous vous proposons un **appareil durable et performant**, conçu pour vous accompagner pendant de nombreuses années. THEZAC 2 et THEZEE 2 vous propose une plage de puissance à l'utilisation de 4,5 à 9 kW pour s'adapter au plus grand nombre d'habitations.



THEZEE 2

I FOCUS GAMME ÉTANCHE I

Un poêle étanche est conçu avec une arrivée d'air extérieure, un système d'étanchéité et une évacuation des fumées directement vers l'extérieur. Cette technologie prévient les pertes de chaleur dues aux infiltrations d'air et garantit une combustion optimale du combustible.

Modèle étanche



Version 1 vitre

THEZEE 2 1V

L 78 cm x H 62 cm x P 50 cm

Puissance	4,5/9 kW
Rendement	78,7 %
Taille de bûches	45 cm

La version 1 vitre de THEZEE 2 s'adaptera dans les intérieurs les plus contemporains. Design et épuré avec un dessus en acier, offrez la modernité à votre intérieur.

Version 3 vitres

THEZEE 2

L 78 cm x H 62 cm x P 50 cm

Puissance	4,5/9 kW
Rendement	78,7 %
Taille de bûches	45 cm

Dessus en verre



THEZEE 2 reprend l'élégance du modèle THEZAC, avec une forme ovale, un dessus en verre, 3 vitres pour une belle vision du feu, en version suspendue pour un rendu unique et aérien dans votre pièce.



Modèle
étanche

flamme
VERTE

Le label
du chauffage
au bois

| Gamme **THEZAC** |





THEZAC 2 se distingue par sa forme ovale élégante, ses 3 vitres panoramiques, son dessus en verre, et son bûcher en acier peint qui apporte une touche moderne. Son corps de chauffe en Fonte assure une chaleur durable et efficace, faisant de ce modèle une solution à la fois esthétique et performante pour votre intérieur.

Découvrez la version 1 vitre avec son dessus en acier pour un rendu moderne et élégant.



Version 1 vitre
THEZAC 2 1V

L 78 cm x H 92 cm x P 46 cm

Puissance	4,5/9 kW
Rendement	78,7 %
Taille de bûches	45 cm

Existe en version acier émaillée, 5 coloris au choix. Voir page 92.



Version 3 vitres
THEZAC 2

L 78 cm x H 92 cm x P 46 cm

Puissance	4,5/9 kW
Rendement	78,7 %
Taille de bûches	45 cm

Dessus en verre



Modèle étanche





Sahara

Anthracite

Bleu bora

Vert bréhat

Gris argenté

L'émail

Plus résistant que la peinture, l'émail s'applique sur les côtés en acier. Il offre un aspect final soyeux et une bonne résistance aux rayures. Nous vous proposons une large gamme de coloris.

| Gamme THEZAC |

Version 1 vitre

THEZAC 2 1V EMAILLE

L 78 cm x H 92 cm x P 46 cm

Puissance 4,5/9 kW

Rendement 78,7 %

Taille de bûches 45 cm

Côtés en acier émaillé, 5 coloris au choix pour un rendu unique et une résistance optimale.



Modèle étanche

Le label du chauffage au bois



Présenté en coloris Sahara

| Gamme 3 VITRES |

Notre gamme de poêles à bois 3 VITRES, vous offre la **modernité liée à la performance d'un appareil dernière génération**. Vous bénéficierez d'une **vision panoramique** du feu grâce aux vitres latérales. Les appareils déclinés dans les pages suivantes sont tous **fabriqués en Fonte** dans nos ateliers des Hauts-de-France. Nous vous garantissons la performance de votre appareil grâce à notre savoir-faire reconnu notamment dans le domaine de la fonderie.



I FOCUS GAMME ÉTANCHE I

Un poêle étanche est conçu avec une arrivée d'air extérieure, un système d'étanchéité et une évacuation des fumées directement vers l'extérieur. Cette technologie prévient les pertes de chaleur dues aux infiltrations d'air et garantit une combustion optimale du combustible.

Modèle étanche



LOZARI

L 54 cm x H 120 cm x P 41 cm

Le poêle LOZARI séduit par son design élégant et sa conception moderne. Son pied central lui confère une allure contemporaine, parfaitement adaptée aux intérieurs raffinés. Grâce à ses trois vitres, profitez du spectacle des flammes sous tous les angles.

Puissance	7,2 kW
Rendement	76,7 %
Taille de bûches	33 cm

Dessus en verre

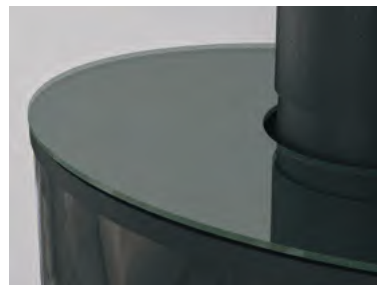

Modèle
étanche



**OPTIM
SYSTEM**
En option

flamme
VERTE | Le label
du chauffage
au bois

| Gamme **3 VITRES** |



CORRANO



Sa **poignée encastrée esthétique et discrète** est conçue avec un système de ressort permettant une fermeture aisée. Son dessus en verre saura vous séduire en apportant un plus élégant à votre appareil. **2 versions** : 3 VITRES pour une vision panoramique de la flamme et 1 VITRE avec un dessus en acier pour un design moderne et épuré.



Version 3 vitres
CORRANO

L 54 cm x H 87 cm x P 41 cm

Puissance	7,2 kW
Rendement	76,7 %
Taille de bûches	33 cm

Dessus en verre



Version 1 vitre
CORANCY

L 54 cm x H 87 cm x P 41 cm

Puissance	7,2 kW
Rendement	76,7 %
Taille de bûches	33 cm



Modèle
étanche



| Gamme 3 VITRES |

SAUJON

L 54 cm x H 140 cm x P 41 cm

Puissance	7,2 kW
Rendement	76,7 %
Taille de bûches	33 cm

Sa **poignée encastrée esthétique et discrète** est conçue avec un système de ressort permettant une fermeture aisée. À la fois sobre et raffiné, ce poêle est l'alliance parfaite entre performance et esthétisme, apportant une chaleur agréable et un charme visuel à votre espace.



Modèle étanche



OPTIM SYSTEM
En option

flamme
VERTE

Le label
du chauffage
au bois



Jeu de briques
d'accumulation
en option



| Gamme 3 VITRES |

MARSIAC

L 54 cm x H 121 cm x P 41 cm

Puissance	7,2 kW
Rendement	76,7 %
Taille de bûches	33 cm

Le poêle MARSIAC se distingue par sa large **vision du feu à 180°** et son **ped plein design**, qui lui confère une allure moderne. Sa **poignée encastrée esthétique et discrète** est conçue avec un système de ressort permettant une fermeture aisée. Son dessus en verre saura vous séduire en apportant une finition élégante à votre appareil.

Dessus en verre



Modèle étanche



OPTIM SYSTEM
En option

flamme
VERTE

Le label
du chauffage
au bois



Exemple de coloris :



Vert sauge

Blanc

Noir

Carmin

Biscuit

La céramique

Notre céramique est fabriquée dans nos ateliers des Hauts-de-France. Elle est un grès composé d'argile et de chamotte. La céramique emmagasine la chaleur du foyer et la restitue dans la pièce de façon douce et harmonieuse. Matériau non poreux, la céramique est facile à entretenir. Nous vous proposons de nombreux coloris.

| Gamme 3 VITRES |

TESSY

L 54 cm x H 138 cm x P 41 cm

Puissance | 7,2 kW

Rendement | 76,7 %

Taille de bûches | 33 cm

Sa **poignée encastrée esthétique et discrète** est conçue avec un système de ressort permettant une fermeture aisée.



Modèle
étanche



**OPTIM
SYSTEM**
En option

*flamme
VERTE* | Le label
du chauffage
au bois



Présenté en coloris Vert sauge



La pierre bleue du Hainaut

Unique, formée il y a des millions d'années, au fond des océans, la pierre bleue du Hainaut est une roche constellée de petits fossiles. Chaque pièce porte son histoire et est un exemplaire unique en son genre. Cette matière devient magique lorsque par effets de surface, sans aucun artifice, elle exprime toute une palette de nuances.

| Gamme 3 VITRES |

AMÉTHYSTE

L 54 cm x H 125 cm x P 41 cm

Puissance | 7,2 kW

Rendement | 76,7 %

Taille de bûches | 33 cm

AMÉTHYSTE est habillé de pierre bleue du Hainaut poncée. **Matière haut de gamme et naturelle**, associée au foyer en Fonte fabriqué dans nos ateliers grâce à notre savoir-faire. Un combo gagnant entre durabilité et esthétique. Sa poignée encastrée esthétique et discrète possède un système de ressort permettant une fermeture aisée.



Modèle étanche

OPTIM SYSTEM
En option

flamme
VERTE | Le label
du chauffage
au bois



| Gamme **3 VITRES** |





AMBRE

L 54 cm x H 149 cm x P 41 cm

Le poêle AMBRE possède **une poignée encastrée esthétique et discrète** qui se compose d'un système de ressort permettant une fermeture aisée. Ajoutez une touche d'élégance à votre poêle AMBRE avec la possibilité d'adjoindre une ou deux banquettes en pierre bleue du Hainaut poncée assorties à l'habillage de votre poêle, qui viendront **sublimier votre intérieur** grâce à un matériau noble et haut de gamme.

Puissance	7,2 kW
Rendement	76,7 %
Taille de bûches	33 cm
Option	Banquette en pierre bleue réversible droite ou/et gauche



Modèle étanche



OPTIM SYSTEM
En option

flamme
VERTE

Le label
du chauffage
au bois

| Gamme 1 VITRE |

Notre gamme de poêles à bois 1 VITRE, vous offre la modernité liée à la performance d'un **appareil dernière génération**. Les appareils déclinés dans les pages suivantes sont **tous fabriqués en Fonte** dans nos ateliers des Hauts-de-France. Nous vous garantissons la longévité et la performance pour votre appareil grâce à notre savoir-faire parfaitement reconnu dans le domaine de la fonderie.



| FOCUS GAMME ÉTANCHE |

Un poêle étanche est conçu avec une arrivée d'air extérieure, un système d'étanchéité et une évacuation des fumées directement vers l'extérieur. Cette technologie prévient les pertes de chaleur dues aux infiltrations d'air et garantit une combustion optimale du combustible.



BRETEUIL

L 54 cm x H 110 cm x P 41 cm

Total look noir grâce à son habillage en acier peint. Sa poignée encadrée esthétique et discrète possède **un système de ressort** permettant une fermeture aisée. Son dessus en verre saura vous séduire en apportant un plus élégant à votre appareil.

Puissance	7,2 kW
Rendement	76,7 %
Taille de bûches	33 cm

Dessus en verre

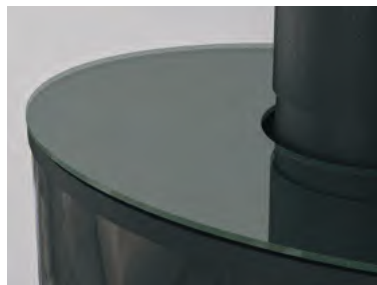

Modèle
étanche

flamme
VERTE

Le label
du chauffage
au bois

| Gamme **1 VITRE** |



Présenté en coloris Rouge



TOURNAY

L 54 cm x H 140 cm x P 41 cm

Puissance	7,2 kW
Rendement	76,7 %
Taille de bûches	33 cm



flamme
VERTE

Le label
du chauffage
au bois



Jeu de briques
d'accumulation
en option

Coloris :



Les options Philippe



Ajouter un accumulateur de chaleur à votre poêle. La chaleur, stockée dans les briques réfractaires, est ensuite diffusée par rayonnement sur une plus longue durée. Combinez un appareil ultra performant, l'OPTIM SYSTEM et l'accumulateur de chaleur et obtenez le poêle idéal et efficace.



Votre poêle peut être équipé de l'option OPTIM SYSTEM. Contrôlez l'intensité de la flamme et la température de votre pièce depuis votre canapé grâce à la télécommande qui contrôle les registres d'arrivée d'air. Un confort absolu combiné à la performance de votre appareil pour vous assurer un maximum de confort.

| Gamme **1 VITRE** |



Présenté en coloris Noir



DAINVILLE

L 54 cm x H 125 cm x P 41 cm

Modernité grâce à l'habillage en acier peint noir et performance pour le foyer en Fonte de DAINVILLE. Un mélange subtile et raffiné, associé à une poignée discrète pour un esthétisme actuel.

Puissance	7,2 kW
Rendement	76,7 %
Taille de bûches	33 cm

Coloris :

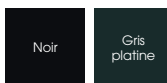

Modèle
étanche



**OPTIM
SYSTEM**
En option



Poêles à bois

ÉTANCHES

*Avec registres d'allumage
et de combustion*



Notre système PERF permet de maîtriser la combustion grâce à :

- **Une étanchéité optimale** couplée à un système de doubles parois qui assurent un contrôle précis des arrivées d'air.
- **Un système de canaux qui répartit et réchauffe l'air** avant son arrivée dans la chambre de combustion.
- **Un double système de registres :**
 - 1 pour faciliter l'allumage : contrôle de l'air primaire et montée rapide du coeur de chauffe en température.
 - 1 autre assure une triple alimentation en air pour une optimisation maximale de la combustion.

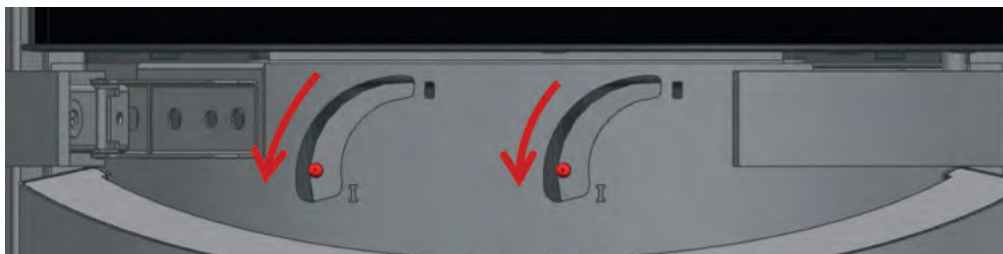

La technologie **PERF** apporte une **combustion "haute performance"** : moins de cendres, moins de résidus de combustion, faible consommation de bois, un réglage de la combustion selon vos besoins (voir poêles compatibles).



**OPTIM
SYSTEM**

Option : OPTIM SYSTEM

La gestion de la combustion se fait avec la télécommande.

À l'allumage, ouvrir les deux registres (DÉMARRAGE/COMBUSTION). Les deux commandes devront être vers le bas. Le clapet du moteur doit être ouvert au maximum. Faire le démarrage comme indiqué dans la notice d'installation et d'utilisation du poêle.



En **cumulant l'option OPTIM SYSTEM au double registre de combustion**, vous améliorez sensiblement l'efficacité et la praticité de votre appareil. Renseignez-vous auprès de votre revendeur.



Accumulateur de chaleur (en option)

2 modèles : accumulateur mécanisé ou jeu de briques d'accumulation.

Certains de nos appareils sont équipés en option d'un accumulateur de chaleur.

La chaleur, stockée dans des briques réfractaires, est ensuite diffusée par rayonnement sur une plus longue durée. Les poêles pouvant être équipés de ces briques réfractaires sont pour la plupart extrêmement performants et permettent à la fois une réelle économie en bois de chauffage, et la diffusion d'une chaleur douce et agréable dans votre pièce.

Retrouvez les logos sur les produits concernés.

| Gamme **1 VITRE** | **EN PIERRE**

Avec registres d'allumage et de combustion

Découvrez nos poêles à bois étanche, conçu pour toutes les habitations. Ils sont dotés de **2 registres de combustion et d'allumage** : un registre dédié à l'allumage pour un démarrage facile. Un registre de gestion de la combustion pour optimiser la chaleur et réguler votre consommation de bois. Avec un corps de chauffe en Fonte, matériau robuste et performant, il assure une excellente inertie thermique, prolongeant la diffusion de la chaleur pour un confort optimal.



CHAVAY

I FOCUS GAMME ÉTANCHE I

Un poêle étanche est conçu avec une arrivée d'air extérieure, un système d'étanchéité et une évacuation des fumées directement vers l'extérieur. Cette technologie prévient les pertes de chaleur dues aux infiltrations d'air et garantit une combustion optimale du combustible.

Modèle étanche



CHAVAY

L 53 cm x H 143 cm x P 53 cm



Puissance	7,5 kW
Rendement	75 %
Taille de bûches	33 cm

Foyer en Fonte et habillage complet en pierre bleue du Hainaut poncée ; deux valeurs sûres pour une performance et un esthétisme parfait.



Pierre bleue du Hainaut poncée



MANSAC

L 53 cm x H 143 cm x P 53 cm



Puissance	7,5 kW
Rendement	75 %
Taille de bûches	33 cm

Le poêle MANSAC allie élégance naturelle et performance thermique. Son habillage en pierre marbrière apporte une touche raffinée et intemporelle à votre intérieur.



Pierre marbrière



flamme
VERTE

Le label
du chauffage
au bois



Jeu de briques
d'accumulation
en option



| Gamme 1 VITRE | EN PIERRE

Avec registres d'allumage et de combustion

SAVIGNAC

L 53 cm x H 173 cm x P 53 cm

Puissance	7,5 kW
Rendement	75 %
Taille de bûches	33 cm



SAVIGNAC allie robustesse et haut de gamme avec son habillage complet en pierre bleue.



En option



Modèle étanche

flamme
VERTE

Le label
du chauffage
au bois



Jeu de briques
d'accumulation
en option



| Gamme 1 VITRE | EN PIERRE

Avec registres d'allumage et de combustion

SANTENAY

L 56 cm x H 114 cm x P 45 cm

Puissance | 7,5 kW

Rendement | 75 %

Taille de bûches | 33 cm



SANTENAY allie performance et esthétique avec son habillage complet en pierre bleue, une pierre naturelle réputée pour sa robustesse et son élégance intemporelle.



| Gamme 1 VITRE |

OVALE EN ACIER

Avec registres d'allumage et de combustion

Découvrez nos poêles à bois étanche, conçu pour toutes les habitations. Ils sont dotés de **2 registres d'allumage et de combustion** : un registre dédié à l'allumage pour un démarrage facile. Un registre de gestion de la combustion pour optimiser la chaleur et réduire votre consommation de bois. Avec un corps de chauffe en Fonte, matériau robuste et performant, il assure une excellente inertie thermique, prolongeant la diffusion de la chaleur pour un confort optimal.



SAULIEU 2

L 56 cm x H 140 cm x P 45 cm



SAULIEU 2 séduit par sa forme ovale et son système PERF pour une combustion haute performance. Moderne et épuré, son habillage en acier peint s'adapte à tous les styles d'intérieur.

Puissance | 7,5 kW

Rendement | 75 %

Taille de bûches | 33 cm

En acier peint uni

Noir

Gris
platine

Présenté en coloris Gris platine

I FOCUS GAMME ÉTANCHE I

Un poêle étanche est conçu avec une arrivée d'air extérieure, un système d'étanchéité et une évacuation des fumées directement vers l'extérieur. Cette technologie prévient les pertes de chaleur dues aux infiltrations d'air et garantit une combustion optimale du combustible.

Modèle étanche



ETRUN 2

L 56 cm x H 140 cm x P 45 cm



Une touche haut de gamme pour ETRUN 2 avec ses côtés en pierre bleue du Hainaut poncée. Ajoutez un accumulateur de chaleur en option pour plus de confort. Équipé de 2 registres, 1 pour l'allumage, 1 pour la combustion, ETRUN 2 vous assure des performances optimales et un confort inégalé.

Puissance	7,5 kW
Rendement	75 %
Taille de bûches	33 cm

Côtés en
Pierre bleue du
Hainaut poncée



ou côtés en céramique



SAULVE 2

L 56 cm x H 140 cm x P 45 cm



Version bicolore avec côtés en acier peint en noir, gris platine, rouge ou blanc.

Puissance	7,5 kW
Rendement	75 %
Taille de bûches	33 cm

Côtés en acier peint bicolore



| Gamme 1 VITRE |

OVALE EN ACIER

Avec registres d'allumage et de combustion

VENIERE 2

L 56 cm x H 106 cm x P 45 cm

Puissance | 7,5 kW

Rendement | 75 %

Taille de bûches | 33 cm



En acier peint uni

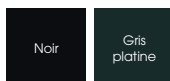

En option



Modèle étanche

flamme VERTE | Le label du chauffage au bois



Présenté en coloris Gris platine

| Gamme 1 VITRE |

OVALE EN ACIER

Avec registres d'allumage et de combustion

LUSIGNY

L 63 cm x H 119 cm x P 45 cm

Puissance | 7,5 kW

Rendement | 75 %

Taille de bûches | 33 cm



Le poêle LUSIGNY incarne la modernité et la performance. Avec son pied en acier et son design épuré, il s'intègre parfaitement aux intérieurs contemporains. Son habillage en acier peint noir lui confère une allure sobre et élégante, idéale pour sublimer votre espace de vie.



En option



Modèle étanche

flamme
VERTE

Le label
du chauffage
au bois



| Gamme **1VITRE** |

OVALE OU ROND EN ACIER

Avec registres d'allumage et de combustion



Présenté en coloris Noir



LIGNAC 2

L 50 cm x H 198/163 cm x P 43/40 cm



Encastré, ovale ou rond, 160 ou 195 cm et pouvant être équipé d'un accumulateur de chaleur en option. 4 bonnes raisons qui vous feront craquer pour le poêle LIGNAC 2.

Puissance	7,5 kW
Rendement	75 %
Taille de bûches	33 cm

Existe en 2 versions : ovale ou rond

2 hauteurs :
160 ou 195 cm
de hauteur

En acier peint uni

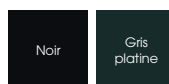

En option



Modèle étanche



Le label du chauffage au bois



Jeu de briques d'accumulation en option



Exemple de coloris :



Vert sauge

Carmin

Anthracite

Lin

La céramique

Notre céramique est fabriquée dans nos ateliers des Hauts-de-France. Elle est un grès composé d'argile et de chamotte. La céramique emmagasine la chaleur du foyer et la restitue dans la pièce de façon douce et harmonieuse. Matériau non poreux, la céramique est facile à entretenir. Nous vous proposons de nombreux coloris.

| Gamme 1 VITRE |

OVALE EN CÉRAMIQUE

Avec registres d'allumage et de combustion

CEVINEL

L 55 cm x H 130 cm x P 45 cm

Puissance | 7,5 kW

Rendement | 75 %

Taille de bûches | 33 cm



CEVINEL possède un habillage complet en céramique haut de gamme, résistante et fabriquée au cœur de nos ateliers. Mate ou satinée ? Envie de couleurs ? Choisissez CEVINEL pour apporter une touche moderne et colorée à votre intérieur.



En option



Modèle étanche

flamme
VERTE

Le label
du chauffage
au bois



Jeu de briques
d'accumulation
en option



Présenté en coloris Blanc

BOSCO

L 55 cm x H 130 cm x P 45 cm



BOSCO possède un habillage en céramique haut de gamme, résistante et fabriquée au cœur de nos ateliers. Personnalisez vos couleurs pour correspondre parfaitement à vos goûts et votre intérieur !



Puissance	7,5 kW
Rendement	75 %
Taille de bûches	33 cm

Exemple de coloris :



Anthracite



Blanc



Vert sauge



Carmin



| Gamme **1 VITRE** |

OVALE EN CÉRAMIQUE

Avec registres d'allumage et de combustion



Présenté en coloris Lin

| Gamme 1 VITRE |

Rond en Acier

Avec registres d'allumage et de combustion

Découvrez nos poêles à bois étanche, conçu pour toutes les habitations. Ils sont dotés de **2 registres d'allumage et de combustion** : un registre dédié à l'allumage pour un démarrage facile. Un registre de gestion de la combustion pour optimiser la chaleur et réduire votre consommation de bois. Avec un corps de chauffe en Fonte, matériau robuste et performant, il assure une excellente inertie thermique, prolongeant la diffusion de la chaleur pour un confort optimal.

CHAUME 2

L 50 cm x H 140 cm x P 50 cm



Sa forme ronde et son **foyer en Fonte** fabriqué avec expérience par nos fondeurs dans les Hauts-de-France, marient performance et esthétique. Ajoutez un accumulateur de chaleur mécanisé en option dans la partie haute du poêle pour des performances optimales et une restitution douce et longue de la chaleur.

Puissance | 7,5 kW

Rendement | 75 %

Taille de bûches | 33 cm

Noir

Gris platine



En option

Modèle étanche



Le label du chauffage au bois

Accumulateur de chaleur mécanisé en option



Présenté en coloris Gris platine

I FOCUS GAMME ÉTANCHE I

Un poêle étanche est conçu avec une arrivée d'air extérieure, un système d'étanchéité et une évacuation des fumées directement vers l'extérieur. Cette technologie prévient les pertes de chaleur dues aux infiltrations d'air et garantit une combustion optimale du combustible.

Modèle étanche



GLICOURT 2

L 50 cm x H 104 cm x P 50 cm



Version sur pied plein en acier pour un rendu sobre et actuel. 2 finitions disponibles : peint noir ou gris platine.

Puissance	7,5 kW
Rendement	75 %
Taille de bûches	33 cm

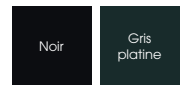

En option



Modèle étanche



Le label du chauffage au bois



ROMPY

L 50 cm x H 121 cm x P 50 cm



Version sur pied en acier peint noir pour un design raffiné et moderne.

Puissance	7,5 kW
Rendement	75 %
Taille de bûches	33 cm



Modèle étanche



Le label du chauffage au bois



| Gamme **1 VITRE** |

CARRÉ EN PIERRE

Avec registres d'allumage et de combustion

Découvrez nos poêles à bois étanche, conçu pour toutes les habitations. Ils sont dotés de **2 registres d'allumage et de combustion** : un registre dédié à l'allumage pour un démarrage facile. Un registre de gestion de la combustion pour optimiser la chaleur et réduire votre consommation de bois. Avec un corps de chauffe en Fonte, matériau robuste et performant, il assure une excellente inertie thermique, prolongeant la diffusion de la chaleur pour un confort optimal.



I FOCUS GAMME ÉTANCHE I

Un poêle étanche est conçu avec une arrivée d'air extérieure, un système d'étanchéité et une évacuation des fumées directement vers l'extérieur. Cette technologie prévient les pertes de chaleur dues aux infiltrations d'air et garantit une combustion optimale du combustible.

Modèle étanche



SASSEY, **poêle résolument contemporain**, se distingue par son habillage tout en pierre bleue. Disponible en deux tailles, 113 cm pour une version plus compacte, ou 147 cm pour y intégrer un accumulateur de chaleur en option. **Poignée ergonomique.**



SASSEY

L 50 cm x H 113 cm x P 40 cm

Puissance	7,5 kW
Rendement	75 %
Taille de bûches	33 cm



Version pour accumulateur

SASSEY

L 50 cm x H 147 cm x P 40 cm

Puissance	7,5 kW
Rendement	75 %
Taille de bûches	33 cm



Jeu de briques
d'accumulation
en option



flamme
VERTE

Le label
de chauffage
au bois



| Gamme 1 VITRE |

OVALE ET ROND EN ACIER

Avec registre de combustion

Découvrez notre gamme de poêles à bois étanches, alliant design, robustesse et confort thermique. **Fabriqués en Fonte et conçus dans nos ateliers français**, ces poêles offrent une excellente inertie thermique et une durabilité exceptionnelle. Offrez-vous la chaleur du feu avec style et qualité française.



Présenté en coloris Gris platine

| FOCUS GAMME ÉTANCHE |

Un poêle étanche est conçu avec une arrivée d'air extérieure, un système d'étanchéité et une évacuation des fumées directement vers l'extérieur. Cette technologie prévient les pertes de chaleur dues aux infiltrations d'air et garantit une combustion optimale du combustible.

Modèle étanche



MOGÈRES



L 56 cm x H 110 cm x P 45 cm

Son design épuré s'intègre parfaitement aux **intérieurs contemporains**. Sa poignée esthétique allie élégance et ergonomie, offrant une prise en main confortable tout en apportant une touche raffinée à l'ensemble. Alliant style et efficacité, MOGÈRES est le choix parfait pour ceux qui recherchent un poêle discret, performant et au design soigné.

Puissance	7,5 kW
Rendement	75 %
Taille de bûches	33 cm

En acier peint uni

Noir

Gris
platine



En option



Modèle
étanche

flamme
VERTE

Le label
du chauffage
au bois

| Gamme **OVALE ET ROND** 7,5 KW |

Avec registre de combustion



CHABEUIL

Présenté en coloris Noir



CHABEUIL

L 56 cm x H 139 cm x P 45 cm

Puissance | 7,5 kW

Rendement | 75 %

Taille de bûches | 33 cm

En acier peint uni

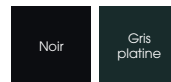

Équipé d'un foyer en Fonte et d'un habillage en acier, CHABEUIL allie robustesse et modernité. Ajoutez un accumulateur de chaleur mécanisé en option dans la partie haute du poêle pour des performances optimales et une restitution douce et longue de la chaleur.



Accumulateur de chaleur mécanisé en option



ROMILLE

L 50 cm x H 121 cm x P 50 cm

Puissance | 7,5 kW

Rendement | 75 %

Taille de bûches | 33 cm

Compact et élégant, ROMILLE est l'option idéale pour ceux qui recherchent une chaleur optimale et une facilité d'intégration.



| Gamme "SIGNATURES" |

Avec une puissance de 7,2 kW, nos poêles vous offrent une chaleur douce et homogène, idéale pour votre intérieur. Disponibles en plusieurs versions pour s'adapter à votre style : sur pied (classique et intemporelle), sur banquette (moderne et épuré), suspendu (touche aérienne et élégante). Fabriqués en France, ces poêles sont équipés de Fonte pour une **combustion performante**.



AVORIAZ AVEC TIROIR

I FOCUS GAMME ÉTANCHE I

Un poêle étanche est conçu avec une arrivée d'air extérieure, un système d'étanchéité et une évacuation des fumées directement vers l'extérieur. Cette technologie prévient les pertes de chaleur dues aux infiltrations d'air et garantit une combustion optimale du combustible.

Modèle étanche

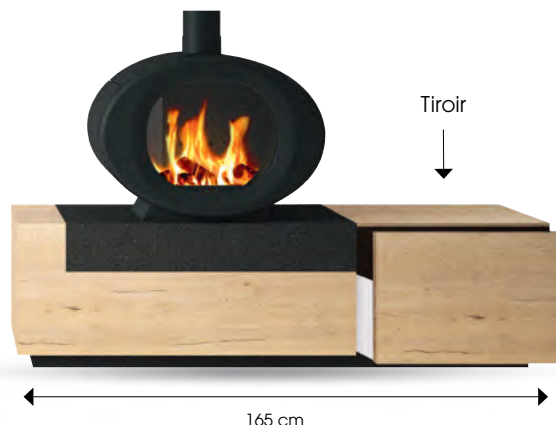

AVORIAZ

Version avec tiroir

L 165 cm x H 104 cm x P 50 cm

Puissance	7,2 kW
Rendement	75,2 %
Taille de bûches	33 cm

Découvrez AVORIAZ et sa banquette équipée d'un tiroir coulissant pour un maximum de rangement. Une harmonie des teintes : mélaminé chêne Halifax naturel et pierre bleue du Hainaut adoucie.

Version symétrique sans tiroir pour les petits espaces



AVORIAZ

Version sans tiroir

L 120 cm x H 104 cm x P 50 cm

Puissance	7,2 kW
Rendement	75,2 %
Taille de bûches	33 cm

Découvrez la version AVORIAZ symétrique toujours avec la même qualité de banquette.



Le label du chauffage au bois

Banquette en pierre bleue du Hainaut adoucie
+ Mélaminé chêne Halifax naturel

| Gamme "SIGNATURES" |





KOHALA

L 70 cm x H 62 cm x P 49 cm

De forme ovale et suspendu, KOHALA vous offre un design épuré et une vue panoramique sur les flammes. KOHALA s'intègre harmonieusement dans tous les styles d'intérieurs.

Puissance	7,2 kW
Rendement	75,2 %
Taille de bûches	33 cm



Modèle
étanche



| Gamme "SIGNATURES" |



BILBY

L 70 cm x H 74 cm x P 47 cm

Version avec pieds en bois, pour une touche déco unique et naturelle dans votre intérieur.

Puissance	7,2 kW
Rendement	75,2 %
Taille de bûches	33 cm



JEUZET

L 70 cm x H 102 cm x P 47 cm

Version sur pied en acier, pour une touche design et esthétique dans votre intérieur.

Puissance	7,2 kW
Rendement	75,2 %
Taille de bûches	33 cm



Modèle étanche

flamme VERTE | Le label du chauffage au bois



Modèle étanche

flamme VERTE | Le label du chauffage au bois



BILBY

| Gamme "SIGNATURES" |

WOMBAT

L 90 cm x H 99 cm x P 47 cm

Version sur banquette en acier peint noir et gris alu,
WOMBAT marie modernité et tendance du moment.

Puissance	7,2 kW
Rendement	75,2 %
Taille de bûches	33 cm



flamme
VERTE

Le label
du chauffage
au bois

Modèle
étanche



| Gamme "SIGNATURES" |

Avec une puissance de 9 à 10 kW, ces modèles chauffent efficacement de grands espaces tout en créant une **ambiance chaleureuse**. Depuis des décennies, notre expertise repose **sur la Fonte**, un matériau d'exception pour marier combustion et robustesse. Grâce à notre savoir-faire, nos poêles allient tradition et innovation pour vous offrir une chaleur douce et fiable pour votre confort.





LODÈVE

L 89 cm x H 51 cm x P 47 cm

De forme ovale et suspendu, LODÈVE vous offre un design épuré et une vue panoramique sur les flammes. LODÈVE s'intègre harmonieusement dans tous les styles d'intérieurs.

Puissance	9,1 kW
Rendement	79,9 %
Taille de bûches	50 cm



Modèle étanche

| Gamme "SIGNATURES" |





SAUDOY

L 110 cm x H 113 cm x P 47 cm

SAUDOY fabriqué **en Fonte**, allie robustesse et design contemporain. Installé sur une banquette en acier peint noir et gris alu, il offre une **esthétique moderne et épurée**, idéale pour sublimer votre intérieur. Sa forme ovale unique et sa large vision du feu permettent non seulement de diffuser une chaleur agréable, mais aussi de profiter pleinement du spectacle des flammes. Une solution élégante et performante pour allier confort thermique et design raffiné.

Puissance	9,1 kW
Rendement	79,9 %
Taille de bûches	50 cm



Modèle
étanche



| Gamme "SIGNATURES" |

VILLAIRE

L 89 cm x H 117 cm x P 47 cm

Puissance	9,1 kW
Rendement	79,9 %
Taille de bûches	50 cm

Envie de simplicité, opter pour la version ovale sur pied. Également disponible en version double face, VILLAIRE saura vous séduire et apporter une touche d'élégance à votre intérieur.

Villaire est également proposé en version double face



Modèle étanche

flamme
VERTE | Le label
du chauffage
au bois



flamme
VERTE | Le label
du chauffage
au bois



| Gamme "SIGNATURES" |

SAUDOY DF

L 110 cm x H 113 cm x P 47 cm

Puissance	10 kW
Rendement	80,1 %
Taille de bûches	50 cm

Version double face de SAUDOY, pour rendre votre intérieur unique et vous offrir une meilleure vision de la flamme par transparence.



flamme
VERTE

Le label
du chauffage
au bois



| Gamme "SIGNATURES" |

Découvrez nos poêles à bois ronds alliant design et efficacité. Avec une puissance de 7,2 kW et 10 kW, ils offrent une chaleur douce et homogène, idéale pour votre intérieur. Nos poêles sont **disponibles en plusieurs versions** pour s'adapter à votre style : sur pied, sur banquette, suspendu. Fabriqués en France, ces poêles sont conçus avec des **matériaux de haute qualité**.



I FOCUS GAMME ÉTANCHE I

Un poêle étanche est conçu avec une arrivée d'air extérieure, un système d'étanchéité et une évacuation des fumées directement vers l'extérieur. Cette technologie prévient les pertes de chaleur dues aux infiltrations d'air et garantit une combustion optimale du combustible.

Modèle étanche



AZUR

L 73 cm x H 120 cm x P 45 cm

Son foyer en Fonte fabriqué dans nos ateliers grâce au savoir-faire et à l'expérience de nos fondeurs, vous apportera confort, durabilité et longévité. Associé au design et aux courbes de l'appareil, vous serez séduit par AZUR.

Puissance	10 kW
Rendement	75,1 %
Taille de bûches	50 cm



Modèle
étanche

flamme
VERTE

Le label
du chauffage
au bois

| Gamme "SIGNATURES" |



SOLSBURY



Version suspendu

SOLSBURY

L 70 cm x H 83 cm x P 42 cm

Puissance	10 kW
Rendement	75,1 %
Taille de bûches	50 cm

SOLSBURY est un poêle suspendu. Avec un style épuré, il invite à une atmosphère chaleureuse et contemporaine. Fabriqué en Fonte, matière noble et robuste, il capte la chaleur et la diffuse lentement, créant une ambiance agréable et intime.



Version suspendu

WILSON

L 50 cm x H 62 cm x P 46 cm

Puissance	7,2 kW
Rendement	75,2 %
Taille de bûches	33 cm

Version 7,2 kW et une hauteur de 62 cm, WILSON s'adaptara aux petits espaces en gardant d'excellentes performances.



Version sur pied

GAILLÈRES

L 50 cm x H 111 cm x P 42 cm

Puissance	7,2 kW
Rendement	75,2 %
Taille de bûches	33 cm

Avec son pied en métal et de puissance 7,2 kW, GAILLÈRES se fera discret et moderne dans votre intérieur.



Modèle étanche

Le label du chauffage au bois

| Gamme **TOUT FONTE** |

La Fonte, c'est l'excellence du **savoir-faire CHEMINÉES PHILIPPE** ! Fabriqués dans nos ateliers, nos poêles bénéficient de notre expertise reconnue dans la fabrication de la Fonte, garantissant **qualité et fiabilité**. La Fonte accumule et restitue la chaleur longtemps après l'extinction du feu, assurant un confort thermique optimal. Profitez de finitions adaptées à votre style : Fonte peinte pour un look sobre et intemporel. Fonte émaillée, disponible en plusieurs couleurs, pour une touche d'élégance personnalisée conçue pour traverser les générations.



Présenté en coloris Sahara

BREVAL

L 70 cm x H 79 cm x P 47 cm

BREVAL est un poêle fabriqué entièrement en Fonte dans nos ateliers des Hauts-de-France. C'est la garantie d'une restitution de chaleur longue et douce, vous garantissant un confort optimal. Peint noir ou en Fonte émaillée verte, bleue ou sahara ; choisissez la finition qui vous correspond le plus.

Puissance	9 kW
Rendement	76,26 %
Taille de bûches	50 cm

Peint noir



Emaillé Sahara



Emaillé bleu de Prusse



Emaillé vert Bréhat



| Gamme **TOUT FONTE** |



Présenté en coloris Noir



Présenté en coloris Gris platine

TECOU

L 76 cm x H 91 cm x P 50 cm

TECOU entièrement fabriqué en Fonte, se distingue par son **design cosy et élégant**. Disponible en version peint noir ou émaillée, avec trois coloris au choix, il s'adapte à tous les intérieurs. Ses pieds en bois apportent une touche chaleureuse pour une ambiance raffinée et stylée.

Puissance	10,5 kW
Rendement	77,8 %
Taille de bûches	50 cm

Peint noir



Emaillé Sahara



Emaillé bleu de Prusse



Emaillé Vert bréhat



Modèle étanche

| Gamme **TOUT FONTE** |

HAGGEN 2

L 80 cm x H 85 cm x P 59 cm

Puissance	6,6/11 kW
Rendement	78,2 %
Taille de bûches	50 cm

HAGGEN 2 est fabriqué entièrement en Fonte dans nos ateliers des Hauts-de-France. C'est la garantie d'une restitution de chaleur longue et douce, vous garantissant un confort optimal. Proposé avec une plage de puissance à l'utilisation, HAGGEN 2 s'adaptera parfaitement à tous les intérieurs.



flamme
VERTE | Le label
du chauffage
au bois

Coloris fonte



| Gamme **TOUT FONTE** |

SOPRAZ

L 87 cm x H 100 cm x P 51 cm

Puissance | 10,5 kW

Rendement | 75,6 %

Taille de bûches | 50 cm



flamme
VERTE | Le label
du chauffage
au bois

Côtés en acier émaillé



Présenté en côtés acier émaillé Vert bréhat

| Gamme **TOUT FONTE** |

MARENNES 2

L 69 cm x H 92 cm x P 45 cm

Puissance	5,5/8 kW
Rendement	77,4 %
Taille de bûches	50 cm

Le poêle MARENNES 2 incarne à la fois **tradition et élégance**, en apportant une chaleur authentique à votre intérieur. Ses côtés en acier émaillé, disponibles en divers coloris, permettent de personnaliser votre poêle selon vos envies et votre décoration. Alliant charme d'antan et technologies modernes, le poêle MARENNES 2 est un choix idéal pour ceux qui recherchent une solution de chauffage performante avec une esthétique soignée.



flamme
VERTE | Le label du chauffage au bois



Présenté en côtés acier émaillé Anthracite

| Gamme **TOUT FONTE** |

PORNICHET

L 69 cm x H 113 cm x P 45 cm

Puissance	11 kW
Rendement	75,8 %
Taille de bûches	50 cm

Retrouvez les mêmes avantages que le poêle MARENNES 2 avec en plus un **maintien au chaud** qui s'inscrit dans la tendance actuelle du cocooning.



flamme
VERTE | Le label du chauffage au bois

Côtés en acier émaillé



Présenté en côtés acier émaillé Bleu bora

| Gamme **TOUT FONTE** |

BOMY, CLISSON et EDEN 2 sont des poêles fabriqués en Fonte dans nos ateliers des Hauts-de-France. C'est la garantie d'une restitution de chaleur longue et douce, vous garantissant un confort optimal.

BOMY

L 50 cm x H 104 cm x P 50 cm

Puissance | 8,5 kW

Rendement | 76,6 %

Taille de bûches | 33 cm



flamme
VERTE
Le label
du chauffage
au bois

**Fabriqué en Fonte et doublé de vermiculite
pour vous garantir confort et robustesse**



| Gamme **TOUT FONTE** |

CLISSON

L 72 cm x H 90 cm x P 40 cm

Puissance	8 kW
Rendement	77 %
Taille de bûches	50 cm



EDEN 2

L 51 cm x H 122 cm x P 51 cm

Puissance	5,1/8,5 kW
Rendement	76 %
Taille de bûches	33 cm

Existe en version pied tournant



flamme
VERTE | Le label
du chauffage
au bois



CP FONTE

CLISSON

| La CÉRAMIQUE |

Plongez dans l'authenticité et le raffinement avec notre gamme de **poêles habillés entièrement en céramique**. Conçus grâce au **savoir-faire unique et artisanal** de nos employés passionnés, ces poêles allient chaleur douce, esthétisme et durabilité. Un habillage 100 % céramique issu d'un processus minutieux : moulage, cuisson, émaillage, garantissant une finition impeccable et une excellente résistance dans le temps. La céramique emmagasine la chaleur pour la diffuser lentement, assurant un confort thermique durable. **Alliez tradition et longévité au cœur de votre foyer.**



DORANGE

L 112 cm x H 119 cm x P 76 cm

Puissance | 13,2 kW

Rendement | 75,9 %

Taille de bûches | 50 cm

Céramique blanche + décor floral



flamme
VERTE

Le label
du chauffage
au bois



REBERTY

L 97 cm x H 91 cm x P 57,5 cm

Puissance 7,8 kW

Rendement 76,35 %

Taille de bûches 50 cm

Céramique blanche



Équipé d'un insert ANTHEM et disponible en porte Fonte uniquement.



flamme
VERTE

Le label
du chauffage
au bois

| Les TABLEAUX |

Hornoy



Nom	Référence	Page	Puissance kW	Rendement %	Dimensions LHP en cm	Classe Energétique	Taille Bûche en mm	Diam. Buse en mm	Hauteur axe buse arrière cm	Sortie dessus	Sortie arrière	Ecranche	Flamme verte
HORNOY 800 SUR BUCHER	HOR800B	68	5,5/10	76,8	80 x 107 x 52	A	50	180		•	•	•	



HORNOY 1000 SUR BUCHER	HOR1000B	68	5,5/10	76,8	100 x 107 x 52	A	50	180		•	•	•	
-------------------------------	----------	----	--------	------	----------------	---	----	-----	--	---	---	---	--



HORNOY 800 CARENE	HOR800C	67	5,5/10	76,8	80 x 64 x 52	A	50	180		•	•	•	
--------------------------	---------	----	--------	------	--------------	---	----	-----	--	---	---	---	--



HORNOY 1000 CARENE	HOR1000C	67	5,5/10	76,8	100 x 64 x 52	A	50	180		•	•	•	
---------------------------	----------	----	--------	------	---------------	---	----	-----	--	---	---	---	--



HORNOY 800 SUR PIED	HOR800P	69	5,5/10	76,8	80 x 102 x 52	A	50	180		•	•	•	
----------------------------	---------	----	--------	------	---------------	---	----	-----	--	---	---	---	--



HORNOY 1000 SUR PIED	HOR1000P	69	5,5/10	76,8	100 x 102 x 52	A	50	180		•	•	•	
-----------------------------	----------	----	--------	------	----------------	---	----	-----	--	---	---	---	--



HORNOY 800 SUR PIED SIGNATURE	HOR800PS	71	5,5/10	76,8	80 x 103 x 52	A	50	180		•	•	•	
--------------------------------------	----------	----	--------	------	---------------	---	----	-----	--	---	---	---	--



HORNOY 1000 SUR PIED SIGNATURE	HOR1000PS	71	5,5/10	76,8	100 x 103 x 52	A	50	180		•	•	•	
---------------------------------------	-----------	----	--------	------	----------------	---	----	-----	--	---	---	---	--



HORNOY 800 SUSPENDU	HOR800S	66	5,5/10	76,8	80 x 64 x 57	A	50	180		•	•	•	
----------------------------	---------	----	--------	------	--------------	---	----	-----	--	---	---	---	--



HORNOY 1000 SUSPENDU	HOR1000S	66	5,5/10	76,8	100 x 64 x 57	A	50	180		•	•	•	
-----------------------------	----------	----	--------	------	---------------	---	----	-----	--	---	---	---	--

| Les TABLEAUX |

Anthem



Nom	Référence	Page	Puissance kW	Rendement %	Dimensions LHP en cm	Classe Energétique	Taille Bûche en mm	Diam. Buse en mm	Hauteur axe buse arrière cm	Sortie dessus	Sortie arrière	Étanche	Flamme verte
BERSAY2-65	BERSAY2-65PF BERSAY2-65PV	73	7,8	76,5	110 x 93 x 55	A	50	180		•			•



BERSAY3-75	BERSAY3-75PF BERSAY3-75PV	73	5,9/10	81,1	126 x 100 x 60	A	50	180		•			•
-------------------	------------------------------	----	---------------	-------------	-----------------------	----------	-----------	------------	--	---	--	--	---



BERSAY2-85	BERSAY2-85PF BERSAY2-85PV	73	12	76,5	126 x 100 x 60	A	50	180		•			•
-------------------	------------------------------	----	-----------	-------------	-----------------------	----------	-----------	------------	--	---	--	--	---



REYNEL2-65	REYNEL2-65PF REYNEL2-65PV	75	7,8	76,5	67 x 87 x 51	A	50	180		•			•
-------------------	------------------------------	----	------------	-------------	---------------------	----------	-----------	------------	--	---	--	--	---



REYNEL3-75	REYNEL3-75PF REYNEL3-75PV	75	5,9/10	76,9	76 x 95 x 56	A	50	180		•			•
-------------------	------------------------------	----	---------------	-------------	---------------------	----------	-----------	------------	--	---	--	--	---



REYNEL2-85	REYNEL2-85PF REYNEL2-85PV	75	12	76,5	86 x 95 x 56	A	50	180		•			•
-------------------	------------------------------	----	-----------	-------------	---------------------	----------	-----------	------------	--	---	--	--	---



CASSIN	CASSIN	77	7,8	76,5	133 x 89 x 55	A	50	180		•			•
---------------	--------	----	------------	-------------	----------------------	----------	-----------	------------	--	---	--	--	---



SANTAL	SANTAL	77	7,8	76,5	133 x 89 x 55	A	50	180		•			•
---------------	--------	----	------------	-------------	----------------------	----------	-----------	------------	--	---	--	--	---



BRASSAC	BRASSAC	79	7,8	76,5	80 x 134 x 54	A	50	180		•			•
----------------	---------	----	------------	-------------	----------------------	----------	-----------	------------	--	---	--	--	---



EMERAUDE 2	EMERAUDE2	79	5,9/10	76,9	90 x 153 x 59	A	50	180		•			•
-------------------	-----------	----	---------------	-------------	----------------------	----------	-----------	------------	--	---	--	--	---

| Les TABLEAUX |

Clecy - Precy



Nom	Référence	Page	Puissance kW	Rendement %	Dimensions LHP en cm	Classe Energétique	Taille Bûche en mm	Diam. Buse en mm	Hauteur axe buse arrière cm	Sortie dessus	Sortie arrière	Eranche	Flamme verte
BOZAS	BOZASPF BOZASPV	81	7,5	78	110 x 92 x 45	A	50	150	74,4	•	•	•	•
JONZAC	JONZACPF JONZACPV	83	7,5	78	80 x 90 x 36	A	50	150	71,6	•	•	•	•

Ferney/Vagney



BREBAN	BREBANPF BREBENPV	85	15	78	126 x 99 x 60	A	50	200	81,3	•	•		•
REYGADÉ	REYGADÉPF REYGADÉPV	87	15	78	86 x 99 x 56	A	50	200	79	•	•		•

1 vitre



BRETEUIL	BRETEUILSA BRETEUILSD	107	7,2	76,7	54 x 110 x 41	A	33	150/153	92,2	•	•	•	•
TOURNAY	TOURNAYSA TOURNAYSD	109	7,2	76,7	54 x 140 x 41	A	33	150/153	104,2	•	•	•	•
DAINVILLE	DAINVILLES DAINVILLES	111	7,2	76,7	54 x 125 x 41	A	33	150/153	104	•	•	•	•

3 vitres



LOZARI	LOZARISA LOZARISD	95	7,2	76,7	54 x 120 x 41	A	33	150/153	102,2	•	•	•	•
CORRANO	CORRANOSA CORRANOSD	97	7,2	76,7	54 x 87 x 41	A	33	150/153	103	•	•	•	•
CORANCY	CORANCYSA CORANCYSD	97	7,2	76,7	54 x 87 x 41	A	33	150/153	103	•	•	•	•
SAUJON	SAUJONSA SAUJONSD	98	7,2	76,7	54 x 140 x 41	A	33	150/153	88	•	•	•	•
MARSIAC	MARSIACSA MARSIACSD	99	7,2	76,7	54 x 121 x 41	A	33	150/153	103	•	•	•	•
TESSY	TESSY	101	7,2	76,7	54 x 138 x 41	A	33	150/153		•		•	•
AMETHYSTE	AMETHYTESA AMETHYTESD	103	7,2	76,7	54 x 125 x 41	A	33	150/153	104,5	•	•	•	•
AMBRE	AMBRESA AMBRESD	105	7,2	76,7	54 x 149 x 41	A	33	150/153	104,5	•	•	•	•

| Les TABLEAUX |

Thezac



Nom	Référence	Page	Puissance kW	Rendement %	Dimensions LHP en cm	Classe Energétique	Taille Bûche en mm	Diam. Buse en mm	Hauteur axe buse arrière cm	Sortie dessus	Sortie arrière	Etanche	Flamme verte
THEZEE 2 1V	THEEE2-1V	89	4,5/9	78,7	78 x 62 x 50	45	45	150/153		•	•	•	•



THEZEE 2	THEZEE2	89	4,5/9	78,7	78 x 62 x 50	A	45	150/153		•	•	•	•
-----------------	---------	----	--------------	-------------	---------------------	----------	-----------	----------------	--	---	---	---	---



THEZAC 2 1V	THEZAC2-1V	91	4,5/9	78,7	78 x 92 x 46	A	45	150/153	79,5	•	•	•	•
--------------------	------------	----	--------------	-------------	---------------------	----------	-----------	----------------	-------------	---	---	---	---



THEZAC 2 1V EMAILLE	THEZACE2-1V	93	4,5/9	78,7	78 x 92 x 46	A	45	150/153	79,5	•	•	•	•
----------------------------	-------------	----	--------------	-------------	---------------------	----------	-----------	----------------	-------------	---	---	---	---



THEZAC 2	THEZAC2	91	4,5/9	78,7	78 x 92 x 46	A	45	150/153	79,5	•	•	•	•
-----------------	---------	----	--------------	-------------	---------------------	----------	-----------	----------------	-------------	---	---	---	---

Ovale - 7,2 kW



KOAHLA	KOAHLA	139	7,2	75,2	70 x 62 x 49	A	33	125		•	•	•	•
---------------	--------	-----	------------	-------------	---------------------	----------	-----------	------------	--	---	---	---	---



AVORIAZ	AVORIAZ	137	7,2	75,2	165 x 104 x 50	A	33	125		•	•	•	•
----------------	---------	-----	------------	-------------	-----------------------	----------	-----------	------------	--	---	---	---	---



AVORIAZ VERSION SANS TIROIR	AVORIAZST	137	7,2	75,2	120 x 104 x 50	A	33	125		•	•	•	•
------------------------------------	-----------	-----	------------	-------------	-----------------------	----------	-----------	------------	--	---	---	---	---



BILBY	BILBY	140	7,2	75,2	70 x 74 x 47	A	33	125		•	•	•	•
--------------	-------	-----	------------	-------------	---------------------	----------	-----------	------------	--	---	---	---	---



JEUZET	JEUZET	140	7,2	75,2	70 x 102 x 47	A	33	125		•	•	•	•
---------------	--------	-----	------------	-------------	----------------------	----------	-----------	------------	--	---	---	---	---



WOMBAT	WOMBAT	141	7,2	75,2	90 x 99 x 47	A	33	125		•	•	•	•
---------------	--------	-----	------------	-------------	---------------------	----------	-----------	------------	--	---	---	---	---

Ovale - 9/10 kW



LODEVE	LODEVE	143	9,1	79,9	89 x 51 x 47	A	50	200		•	•	•	•
---------------	--------	-----	------------	-------------	---------------------	----------	-----------	------------	--	---	---	---	---



SAUDOY	SAUDOY	145	9,1	79,9	110 x 113 x 47	A	50	200		•	•	•	•
---------------	--------	-----	------------	-------------	-----------------------	----------	-----------	------------	--	---	---	---	---



VILLAIRE	VILLAIRE	146	9,1	79,9	89 x 117 x 47	A	50	200		•	•	•	•
-----------------	----------	-----	------------	-------------	----------------------	----------	-----------	------------	--	---	---	---	---



SAUDOY DF	SAUDOYDF	147	10	80,1	110 x 113 x 47	A+	50	200		•	•	•	•
------------------	----------	-----	-----------	-------------	-----------------------	-----------	-----------	------------	--	---	---	---	---

| Les TABLEAUX |

Rond - 7,2/10 kW



Nom	Référence	Page	Puissance kW	Rendement %	Dimensions LHP en cm	Classe Energétique	Taille Bûche en mm	Diam. Buse en mm	Hauteur axe buse arrière cm	Sortie dessus	Sortie arrière	Étanche	Flamme verte
AZUR	AZUR	149	10	75,1	73 x 120 x 45	A	50	180		•	•	•	•



SOLSBURY	SOLSBURY	151	10	75,1	70 x 83 x 42	A	50	180		•	•	•	•
-----------------	----------	-----	----	------	--------------	---	----	-----	--	---	---	---	---



WILSON	WILSON	151	7,2	75,2	50 x 62 x 46	A	33	125		•	•	•	•
---------------	--------	-----	-----	------	--------------	---	----	-----	--	---	---	---	---



GAILLERES	GAILLERES	151	7,2	75,2	50 x 111 x 42	A	33	125		•	•	•	•
------------------	-----------	-----	-----	------	---------------	---	----	-----	--	---	---	---	---

Cylindrique en pierre



CHAVAY	CHAVAY8SA CHAVAY8SD	115	7,5	75	53 x 143 x 53	A	33	150/153	88	•	•	•	•
---------------	------------------------	-----	-----	----	---------------	---	----	---------	----	---	---	---	---



MANSAC	MANSAC8SA MANSAC8SD	115	7,5	75	53 x 143 x 53	A	33	150/153	88	•	•	•	•
---------------	------------------------	-----	-----	----	---------------	---	----	---------	----	---	---	---	---



SAVIGNAC	SAVIGNAC8SA SAVIGNAC8CSD	116	7,5	75	53 x 173 x 53	A	33	150/153	102	•	•	•	•
-----------------	-----------------------------	-----	-----	----	---------------	---	----	---------	-----	---	---	---	---



SANTENAY	SANTENAY8SA SANTENAY8SD	117	7,5	75	56 x 114 x 45	A	33	150/153	85,4	•	•	•	•
-----------------	----------------------------	-----	-----	----	---------------	---	----	---------	------	---	---	---	---

| Les TABLEAUX |

Cylindrique en céramique - acier



Nom	Référence	Page	Puissance kW	Rendement %	Dimensions LHP en cm	Classe Energétique	Taille Bûche en mm	Diam. Buse en mm	Hauteur axe buse arrière cm	Sortie dessus	Sortie arrière	Étanche	Flamme verte
SAULIEU 2	SAULIEU8V2	118	7,5	75	56 x 140 x 45	A	33	150/153	86,8	•	•	•	•



ETRUN 2	ETRUN8V2	119	7,5	75	56 x 140 x 45	A	33	150/153	87,1	•	•	•	•
----------------	----------	-----	-----	----	---------------	---	----	---------	------	---	---	---	---



SAULVE 2	SAULVE8V2	119	7,5	75	56 x 140 x 45	A	33	150/153	85,6	•	•	•	•
-----------------	-----------	-----	-----	----	---------------	---	----	---------	------	---	---	---	---



VENIERE 2	VENIERE8V2	120	7,5	75	56 x 106 x 45	A	33	150/153	87,1	•	•	•	•
------------------	------------	-----	-----	----	---------------	---	----	---------	------	---	---	---	---



LUSIGNY	LUSIGNY8	121	7,5	75	63 x 119 x 45	A	33	150/153	94,1	•	•	•	•
----------------	----------	-----	-----	----	---------------	---	----	---------	------	---	---	---	---



CEVINEL	CEVINEL8	125	7,5	75	55 x 130 x 45	A	33	150/153	83,9	•	•	•	•
----------------	----------	-----	-----	----	---------------	---	----	---------	------	---	---	---	---



BOSCO	BOSCO8	126	7,5	75	55 x 130 x 45	A	33	150/153	83,9	•	•	•	•
--------------	--------	-----	-----	----	---------------	---	----	---------	------	---	---	---	---



LIGNAC 2	LIGNACR8160V2 LIGNAC08160V2 LIGNACR8195V2 LIGNAC08195V2	123	7,5	75	50 x 198/163 x 43/40	A	33	150/153	87,5	•	•	•	•
-----------------	--	-----	-----	----	-------------------------	---	----	---------	------	---	---	---	---

| Les TABLEAUX |

Cylindrique Rond



Nom	Référence	Page	Puissance kW	Rendement %	Dimensions LHP en cm	Classe Energétique	Taille Bûche en mm	Diam. Buse en mm	Hauteur axe buse arrière cm	Sortie dessus	Sortie arrière	Étanche	Flamme verte
CHAUME 2	CHAUME8V2	128	7,5	75	50 x 139 x 50	A	33	150/153	85,5	•	•	•	•



GLICOURT 2	GLICOURT8V2	129	7,5	75	50 x 104 x 50	A	33	150/153	85,8	•	•	•	•
-------------------	-------------	-----	------------	-----------	----------------------	----------	-----------	----------------	-------------	---	---	---	---



ROMPY	ROMPY8	129	7,5	75	50 x 121 x 50	A	33	150/153	96,8	•	•	•	•
--------------	--------	-----	------------	-----------	----------------------	----------	-----------	----------------	-------------	---	---	---	---

Carré



SASSEY	SASSEY	131	7,5	75	50 x 113 x 40	A	33	150/153	93,4	•	•	•	•
---------------	--------	-----	------------	-----------	----------------------	----------	-----------	----------------	-------------	---	---	---	---



SASSEY VERSION POUR ACCUMULATEUR	SASSEYACC	131	7,5	75	50 x 147 x 40	A	33	150/153	93,4	•	•	•	•
---	-----------	-----	------------	-----------	----------------------	----------	-----------	----------------	-------------	---	---	---	---

Ovale & Rond



MOGERES	MOGERESSA MOGERESD	133	7,5	75	56 x 110 x 45	A	33	150/153	85,2	•	•	•	•
----------------	-----------------------	-----	------------	-----------	----------------------	----------	-----------	----------------	-------------	---	---	---	---



CHABEUIL	CHABEUILSA CHABEUILSD	135	7,5	75	56 x 139 x 45	A	33	150/153	85,2	•	•	•	•
-----------------	--------------------------	-----	------------	-----------	----------------------	----------	-----------	----------------	-------------	---	---	---	---



ROMILLE	ROMILLE8	135	7,5	75	50 x 121 x 50	A	33	150/153	96,8	•	•	•	•
----------------	----------	-----	------------	-----------	----------------------	----------	-----------	----------------	-------------	---	---	---	---

| Les TABLEAUX |

Tout fonte



Nom	Référence	Page	Puissance kW	Rendement %	Dimensions LHP en cm	Classe Energétique	Taille Bûche en mm	Diam. Buse en mm	Hauteur axe buse arrière cm	Sortie dessus	Sortie arrière	Étanche	Flamme verte
BREVAL	BREVAL	153	9	76,26	70 x 79 x 47	A	50	180	58	•	•		•



TECOU	TECOU	155	10,5	77,8	76 x 91 x 50	A	50	180	71,1	•	•	•	•
--------------	-------	-----	-------------	-------------	---------------------	----------	-----------	------------	-------------	---	---	---	---



HAGGEN 2	HAGGEN2	156	6,6/11	78,2	80 x 85 x 59	A	50	180	63	•	•		•
-----------------	---------	-----	---------------	-------------	---------------------	----------	-----------	------------	-----------	---	---	--	---



SOPRAZ	SOPRAZ	157	10	75,6	87 x 100 x 51	A	50	180		•			•
---------------	--------	-----	-----------	-------------	----------------------	----------	-----------	------------	--	---	--	--	---



MARENNES 2	MARENNES2	158	5,5/8	77,40	69 x 92 x 45	A	50	150/153	75	•	•		•
-------------------	-----------	-----	--------------	--------------	---------------------	----------	-----------	----------------	-----------	---	---	--	---



PORNICHE	PORNICHE	159	11	75,8	69 x 113 x 45	A	50	150/153	96	•	•		•
-----------------	----------	-----	-----------	-------------	----------------------	----------	-----------	----------------	-----------	---	---	--	---



BOMY	BOMY	160	8,5	76,6	50 x 104 x 50	A	33	150/153	92	•	•		•
-------------	------	-----	------------	-------------	----------------------	----------	-----------	----------------	-----------	---	---	--	---



CLISSON	CLISSON	161	8	77	72 x 90 x 40	A	50	150/153	74	•	•		•
----------------	---------	-----	----------	-----------	---------------------	----------	-----------	----------------	-----------	---	---	--	---



EDEN 2	EDEN2	161	5,1/8,5	76	51 x 122 x 51	A	33	150/153		•			•
---------------	-------	-----	----------------	-----------	----------------------	----------	-----------	----------------	--	---	--	--	---

Céramique



DORANGE	DORANGE	162	13,2	75,9	112 x 119 x 76	A	50	230		•			•
----------------	---------	-----	-------------	-------------	-----------------------	----------	-----------	------------	--	---	--	--	---



REBERTY	REBERTY	163	7,8	76,35	97 x 91 x 58	A	50	180		•			•
----------------	---------	-----	------------	--------------	---------------------	----------	-----------	------------	--	---	--	--	---

| Les ACCESSOIRES |

Les plaques de sol en verre et en acier

Esthétiques et pratiques, les plaques de sol en verre protègent vos parquets, carrelages, linoléums. Transparentes, elles se font discrètes tout en mettant votre poêle en valeur. Les plaques de sols en acier permettent également de protéger les sols. Elles se déclinent en noir ou gris platine.

Les plaques de sol sont disponibles dans plusieurs formes et dimensions à retrouver ci-dessous.

N'hésitez pas à consulter votre revendeur pour toute demande sur-mesure.

Plaques de sol en verre :

Verre trempé épaisseur 8 mm avec chanfrein.

Plaques de sol en acier :

**Acier haute température épaisseur 2 mm,
coloris gris platine ou noir.**

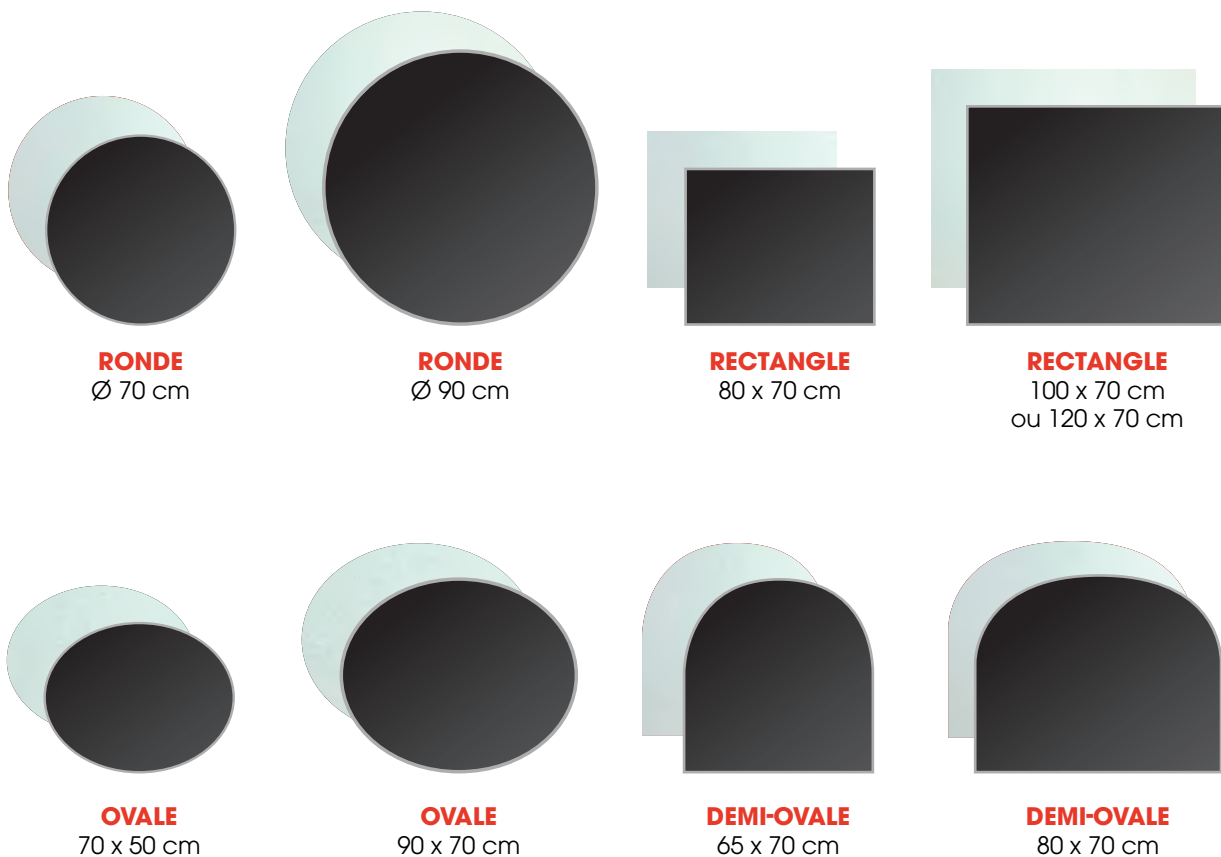

| Les ACCESSOIRES |

Les protections murales

Nos protections murales select sont minutieusement étudiées par nos équipes (validation auprès du CSTB et respect du DTU 24.1) et sont réglables en hauteur (de 2,40 à 2,70 m) pour atteindre les différents plafonds. Une encoche est également prévue pour épouser vos plinthes et la sortie d'air frais est prépercée.

Réalisée en acier doublé d'un isolant, la protection murale permet de réduire la distance de sécurité (donnée par le constructeur) par rapport aux matériaux combustibles adjacents. Elle a à la fois une fonction technique et esthétique : elle habille votre mur et met en valeur le poêle situé devant. Elle existe en 4 largeurs, la hauteur est modulable (entre 2,40 et 2,70 m).

Le nettoyage s'effectue facilement avec un chiffon sec.

À noter : La protection murale ne convient pas à tout type de mur.

Consultez votre distributeur et référez-vous aux notices techniques.

3 versions au choix

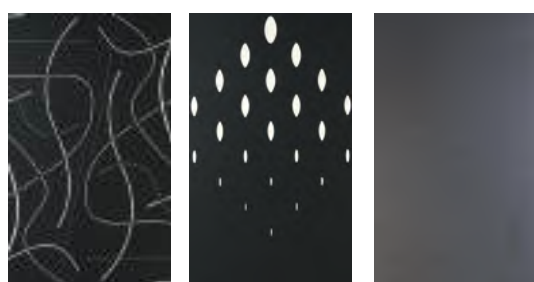

**MOTIF
COURBES**

**MOTIF
BULLES**

**MOTIF
UNI**

4 largeurs standard - Hauteur ajustable entre 2 400 à 2 700 mm

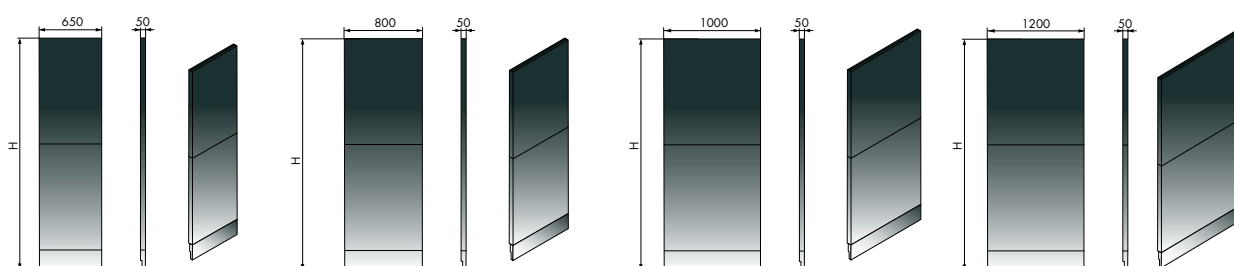

2 coloris déclinés



| Les **MATÉRIAUX** et **COLORIS** |

En plus du design, les matériaux et les coloris sont des éléments déterminants dans l'élaboration de votre projet.

Contemporain ou classique, choisissez les matériaux et les teintes qui vous ressemblent...

Attention : L'ensemble de nos appareils n'est pas décliné dans la totalité des coloris et des matières présentés sur ces pages. Merci de vous renseigner auprès de votre distributeur.

La pierre



L'acier peint haute température

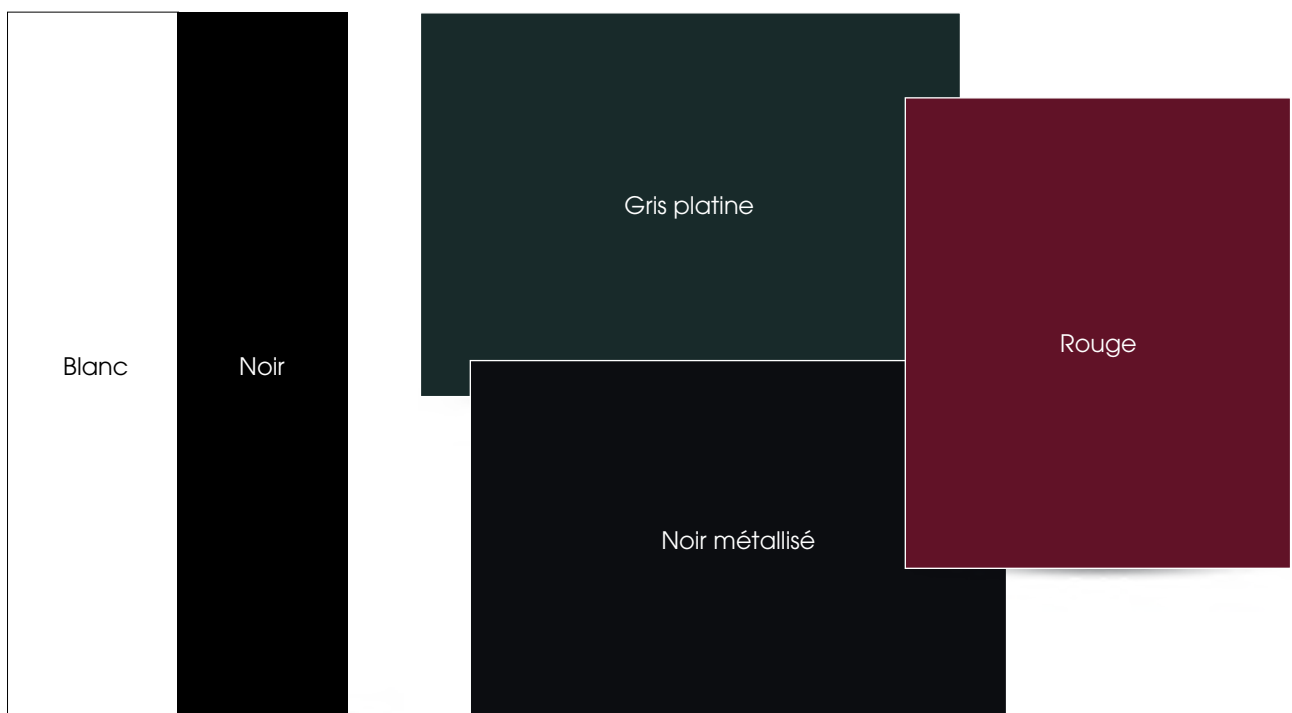

| Les **MATÉRIAUX** et **COLORIS** |

La céramique mate ou brillante

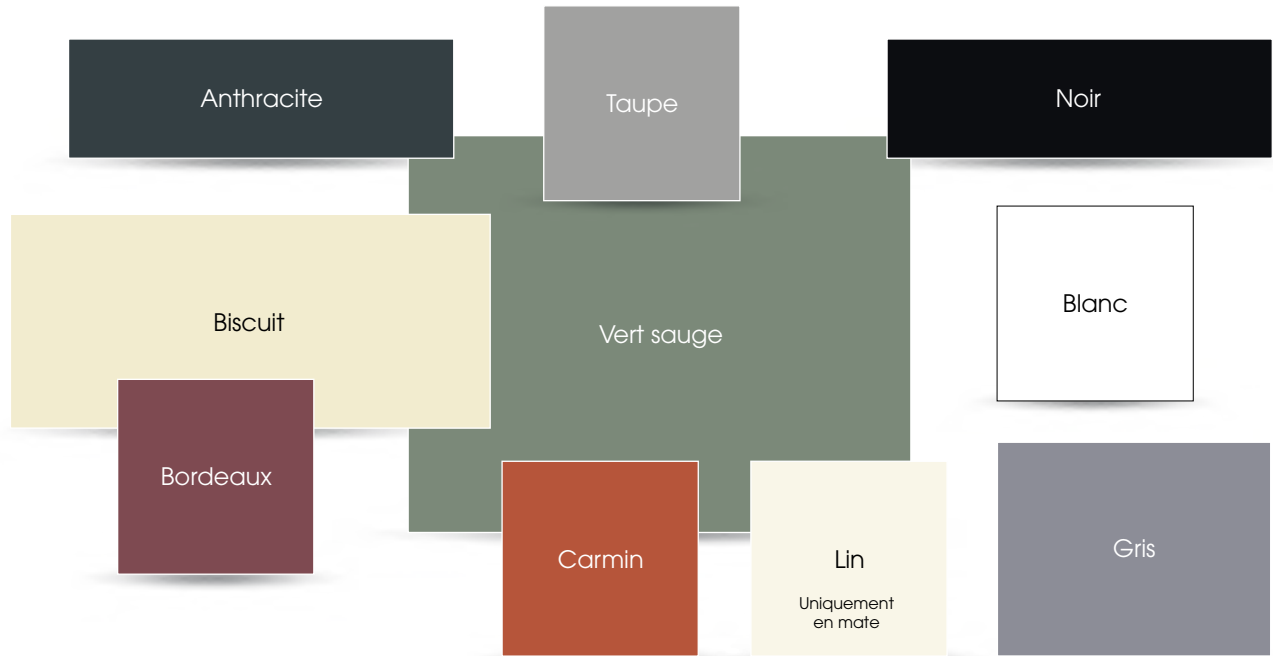

La céramique Néolith®

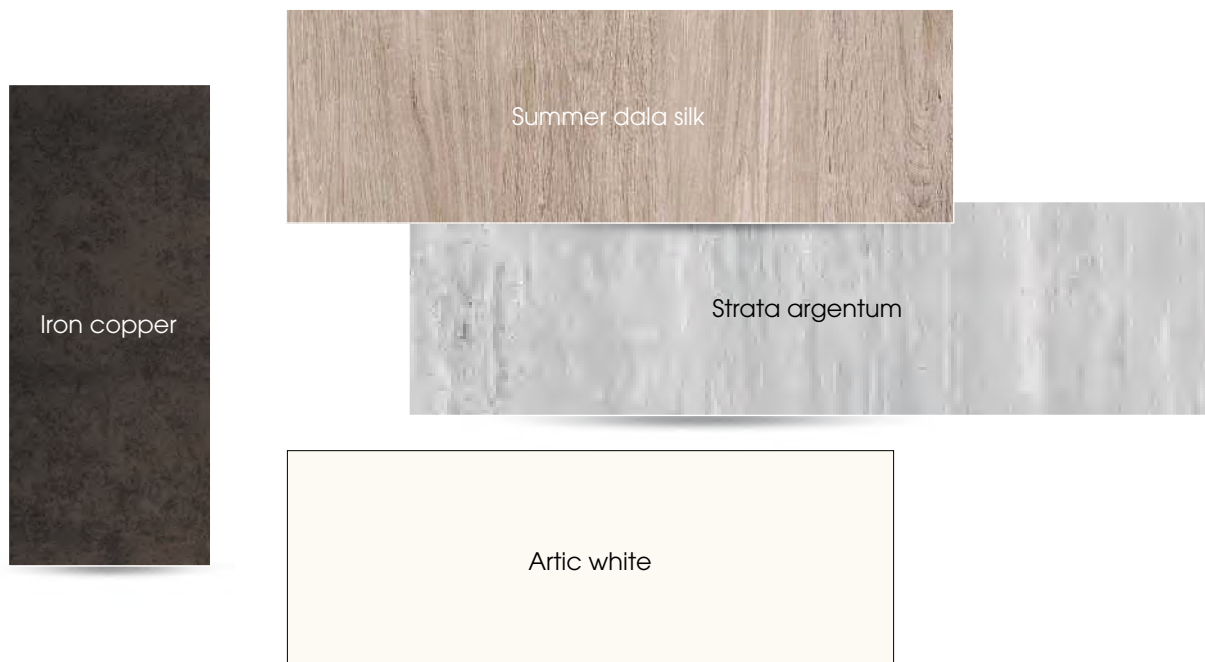

| Les **MATÉRIAUX** et **COLORIS** |

L'acier émaillé

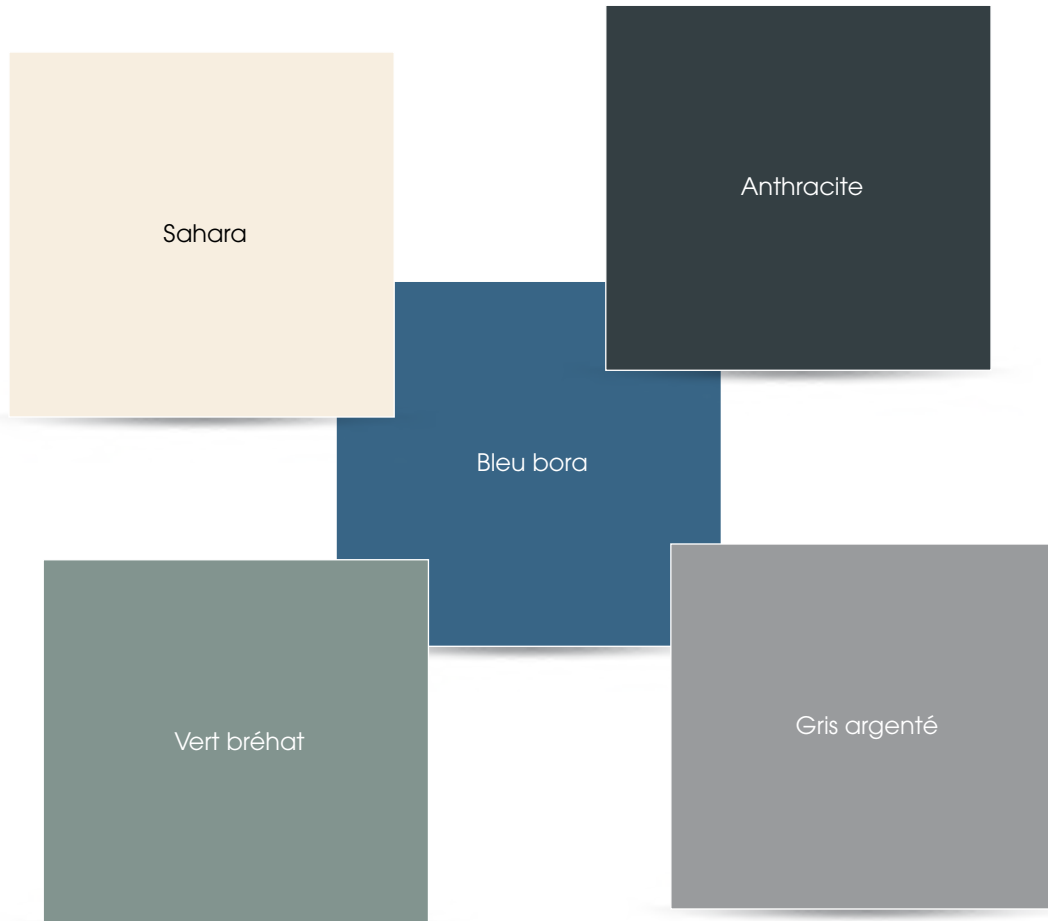

La fonte émaillée



| La GARANTIE |

Cheminées Philippe

Important : Nous vous rappelons que vous devez faire effectuer votre installation en conformité avec la législation en vigueur.

Les règles d'installation sont définies dans des documents officiels.

Ces documents peuvent être consultés dans tous les points de vente **Cheminées PHILIPPE**. De plus, tous nos poêles et inserts sont conformes à la norme en vigueur et sont livrés avec une notice détaillée. Néanmoins dans la mesure où des explications complémentaires vous seraient nécessaires, nos concessionnaires sont à votre disposition.

Le fabricant garantit ses appareils bois bûches pendant 6 ans. Les produits n'utilisant pas l'énergie bois bûches sont garantis 2 ans. La garantie du fabricant s'exerce sous conditions du respect des normes d'installation et des notices techniques, dans le cadre d'une utilisation normale.

PAR UTILISATION NORMALE, LE FABRICANT ENTEND :

- ne pas utiliser d'autres matériaux que le bois en combustible,
- ne pas charger le foyer au maximum de sa capacité,
- un feu progressif à l'allumage,
- ne pas éteindre votre foyer avec de l'eau,
- ne pas modifier ni l'appareil, ni l'installation.

3 POINTS ESSENTIELS ASSURERONT LA LONGÉVITÉ DE VOTRE POÊLE :

- le respect impératif des règles de l'art, concernant les différentes isolations (sols, plafond, mur d'adossement),
- le raccordement au conduit,
- le respect des règles d'utilisation et d'entretien rappelées dans les notices.

De nombreux matériaux vous sont proposés tels que : pierres, Néolith® éléments réfractaires, céramique, métal... Tous ont fait l'objet d'un contrôle rigoureux à la sortie de nos ateliers. Néanmoins, s'agissant de matériaux exclusivement naturels, ces derniers peuvent subir certaines variations d'aspect et de teintes, notamment la pierre, sujets à des variations chromatiques de veinage. Les particularités telles que trous de

vers, nœuds, coquilles, géodes, strates, veines cristallines, points de rouille, flammes, ne peuvent être considérés comme motifs de refus, ni donner lieu à des réductions de prix.

Nos produits céramiques, sont parfois sujets au vieillissement ("tressaillage"). Ils peuvent de ce fait présenter des modifications d'aspect dans le temps qui sont tout à fait normales et ne peuvent en aucun cas donner lieu à une réclamation de quelque ordre que ce soit.

De même, pour l'ensemble des produits de notre catalogue, nous ne pouvons garantir la similitude des couleurs par rapport au produit livré, ceci étant lié à l'impression des documents.

En fonction des températures très importantes que subissent certains éléments du poêle ou de l'insert, les phénomènes d'usure de certaines pièces sont tout à fait normaux.

L'application de la garantie est subordonnée au respect d'installation (suivant les réglementations en vigueur), d'utilisation et d'entretien.

Les pièces en contact avec les températures importantes telles que : plaque de fonte décorée, grille foyère, déflecteur, cendrier, chenets ... peuvent subir des déformations suite à des phénomènes d'usure.

POUR TOUS LES APPAREILS, CES PIÈCES SONT GARANTIES 1 AN EN ÉCHANGE STANDARD, AINSI QUE LES :

- éléments réfractaires et céramique,
- pièces en mouvement telles qu'axe d'articulation de porte, manœuvre de clapet,
- composants électriques et électroniques,

- creusets et motoréducteurs des poêles à granulés.

(voir également notices techniques consultables en magasin).

D'autres pièces peuvent faire l'objet d'une usure normale liée au type d'énergie de l'appareil. Pour plus de précisions, merci de vous reporter aux notices techniques consultables en magasin. Les poêles PHILIPPE sont conçus spécialement pour que ces pièces puissent être remplacées dans le cadre de l'entretien de votre matériel.

Les vitres en vitrocéramique peuvent résister à des températures avoisinant les 750° C. Les éventuelles casses ne pouvant donc provenir que d'un choc mécanique lors de l'utilisation ou de sa manutention, elles ne pourront pas être échangées dans le cadre de la garantie.

De même, les joints et les bougies des poêles et inserts à granulés sont exclus de la garantie car ils sont considérés comme pièces d'usure.

Tous les poids et les dimensions sont sujets à variation en fonction du type de poêle retenu ou des impératifs techniques. De même, certaines photos présentent des poêles ou inserts qui ont été modifiés. Dans le souci constant d'améliorer ses fabrications, CHEMINÉES PHILIPPE se réserve le droit de modifier sans préavis ses modèles.

C'est pourquoi ce document n'est pas contractuel.



| INDEX |

Poêles à bois

AMBRE	104/105	GLICOURT 2	129	ROMPY	129
AMETHYSTE	103	HAGGEN 2	156	SANTAL	77
AVORIAZ	136/137	HORNOY 800 SUR BUCHER	68	SANTENAY	117
AVORIAZ SANS TIROIR	137	HORNOY 1000 SUR BUCHER	68	SASSEY	131
AZUR	148/149	HORNOY 800 CARENE	67	SASSEY-ACC	130/131
BERSAY2-65	72/73	HORNOY 1000 CARENE	67	SAUDOY	144/145
BERSAY3-75	72/73	HORNOY 800 SUR PIED	69	SAUDOY DF	147
BERSAY2-85	72/73	HORNOY 1000 SUR PIED	69	SAUJON	98
BILBY	140	HORNOY 800 PIED SIGNATURE	70/71	SAULIEU_2	118
BOMY	160	HORNOY 1000 PIED SIGNATURE	70/71	SAULVE_2	119
BOSCO	126/127	HORNOY 800 SUSPENDU	66/67	SAVIGNAC	116
BOZAS	80/81	HORNOY 1000 SUSPENDU	66/67	SOLSBURY	150/151
BRASSAC	79	JEUZET	140	SOPRAZ	157
BREBAN	84/85	JONZAC	82/83	TECOU	154/155
BRETEUIL	106/107	KOAHLA	138/139	TESSY	100/101
BREVAL	152/153	LIGNAC 2	122/123	THEZAC 2	90/91
CASSIN	77	LODEVE	142/143	THEZAC 2 1V SUR BUCHER	91
CEVINEL	124/125	LOZARI	94/95	THEZAC 2 1V EMAILLE	92/93
CHABEUIL	134/135	LUSIGNY	121	THEZEE 2	88/89
CHAUME 2	128	MANSAC	115	THEZEE 2 1V	88/89
CHAVAY	114/115	MARENNES 2	158	TOURNAY	108/109
CLISSON	161	MARSIAC	99	VENIERE 2	120
CORANCY	97	MOGERES	132/133	VILLAIRES	146
CORRANO	96/97	PORNICHET	159	WILSON	151
DAINVILLE	110/111	REBERTY	163	WOMBAT	141
DORANGE	162	REYGADE	86/87		
EDEN 2	161	REYNEL2-65	74/75		
EMERAUDE 2	79	REYNEL2-75	74/75		
ETRUN 2	119	REYNEL2-85	74/75		
GAILLERES	151	ROMILLE	135		

| INDEX |

Poêles à granulés

CAYROL	24/25/26
CEDRUS	50
CITEAU	46/47
FOZIERES	51
MANDELIEU	40/41
MARCOUX	25/26
MAXIMUS	36/37
MAYLIS	32/33
MIGUEL	48/49
PAOS	44/45
PRADINES	25/27
SOLAIME	28/29
THIBERY	30/31
ZIRCON	38/39

Inserts à granulés

INSERT PELLETS 3	54/55
INSERT PELLETS PLUS 3	54/55



SAS CHEMINEES PHILIPPE - France - 03 21 61 70 70

Photos aériennes : PHOT'R et X. Photos : © Jean-Louis Vandevivère, 3V Studio, Quai de l'Image, Ph. Tremblay, M. Boucherie, M. Xavier, Th. Duez, 3D Render, Studio Amonic, Adrénaline, Fabre, Renard, Galoyer, Barbara Grossman, © Carrières du Hainaut, Christophe Jumez et Maylonas Manolo et X.

Création graphique : mediapilote - Tous droits de reproduction réservés.
Ce document n'est pas contractuel. **Édition Juillet 2025.**

Retrouvez-nous sur www.cheminees-philippe.com

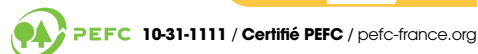



 **CHEMINÉES PHILIPPE POÊLES**
CUISINES

Signe votre confort depuis 1961

www.cheminees-philippe.com